

USER MANUAL

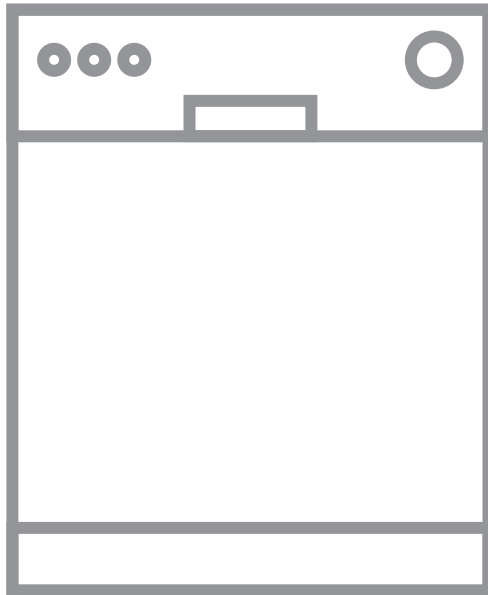

CONTENTS

1. SAFETY INFORMATION.....	2
2. SAFETY INSTRUCTIONS.....	4
3. PRODUCT DESCRIPTION.....	6
4. CONTROL PANEL.....	7
5. PROGRAMME SELECTION.....	8
6. BASIC SETTINGS	10
7. BEFORE FIRST USE.....	13
8. DAILY USE.....	14
9. HINTS AND TIPS.....	16
10. CARE AND CLEANING.....	18
11. TROUBLESHOOTING.....	21
12. PRODUCT INFORMATION SHEET	25
13. ADDITIONAL TECHNICAL INFORMATION.....	26

FOR PERFECT RESULTS

Thank you for choosing this AEG product. We have created it to give you impeccable performance for many years, with innovative technologies that help make life simpler - features you might not find on ordinary appliances. Please spend a few minutes reading to get the very best from it.

Visit our website for:



Get usage advice, brochures, trouble shooter, service information:

www.aeg.com/webselfservice



Register your product for better service:

www.registeraeg.com



Buy Accessories, Consumables and Original spare parts for your appliance:

www.aeg.com/shop

CUSTOMER CARE AND SERVICE

Always use original spare parts.

When contacting our Authorised Service Centre, ensure that you have the following data available: Model, PNC, Serial Number.

The information can be found on the rating plate.

 Warning / Caution-Safety information

 General information and tips

 Environmental information

Subject to change without notice.

1. SAFETY INFORMATION

Before the installation and use of the appliance, carefully read the supplied instructions. The

manufacturer is not responsible for any injuries or damage that are the result of incorrect installation or usage. Always keep the instructions in a safe and accessible location for future reference.

1.1 Children and vulnerable people safety

- This appliance can be used by children aged from 8 years and above and persons with reduced physical, sensory or mental capabilities or lack of experience and knowledge if they have been given supervision or instruction concerning the use of the appliance in a safe way and understand the hazards involved.
- Children between 3 and 8 years of age and persons with very extensive and complex disabilities shall be kept away from the appliance unless continuously supervised.
- Children of less than 3 years of age should be kept away from the appliance unless continuously supervised.
- Do not let children play with the appliance.
- Keep detergents away from children.
- Keep children and pets away from the appliance when the door is open.
- Children shall not carry out cleaning and user maintenance of the appliance without supervision.

1.2 General Safety

- This appliance is intended to be used in household and similar applications such as:
 - farm houses; staff kitchen areas in shops, offices and other working environments;
 - by clients in hotels, motels, bed & breakfast and other residential type environments.
- Do not change the specification of this appliance.
- The operating water pressure (minimum and maximum) must be between 0.5 (0.05) / 8 (0.8) bar (MPa)
- Follow the maximum number of 15 place settings.

- If the supply cord is damaged, it must be replaced by the manufacturer, its Authorised Service Centre or similarly qualified persons in order to avoid a hazard.
- Put the cutlery in the cutlery basket with the sharp ends pointing down or put them in the cutlery drawer in a horizontal position with the sharp edges down.
- Do not leave the appliance with the open door unattended to avoid stepping accidentally onto it.
- Before any maintenance operation, deactivate the appliance and disconnect the mains plug from the socket.
- Do not use high pressure water sprays and/or steam to clean the appliance.
- If the appliance has ventilation openings in the base, they must not be covered e.g. by a carpet.
- The appliance is to be connected to the water mains using the new supplied hose-sets. Old hose sets must not be reused.

2. SAFETY INSTRUCTIONS

2.1 Installation



WARNING!

Only a qualified person must install this appliance.

- Remove all the packaging.
- Do not install or use a damaged appliance.
- Do not use the appliance before installing it in the built-in structure due to safety manner.
- Follow the installation instructions supplied with the appliance.
- Always take care when moving the appliance as it is heavy. Always use safety gloves and enclosed footwear.
- Do not install or use the appliance where the temperature is less than 0 °C.
- Install the appliance in a safe and suitable place that meets installation requirements.

2.2 Electrical connection



WARNING!

Risk of fire and electric shock.

- The appliance must be earthed.
- Make sure that the parameters on the rating plate are compatible with the electrical ratings of the mains power supply.
- Always use a correctly installed shockproof socket.
- Do not use multi-plug adapters and extension cables.
- Make sure not to cause damage to the mains plug and to the mains cable. Should the mains cable need to be replaced, this must be carried out by our Authorised Service Centre.
- Connect the mains plug to the mains socket only at the end of the installation. Make sure that there is access to the mains plug after the installation.

- Do not pull the mains cable to disconnect the appliance. Always pull the mains plug.
- This appliance is fitted with a 13 A mains plug. If it is necessary to change the mains plug fuse, use only a 13 A ASTA (BS 1362) fuse (UK and Ireland only).

2.3 Water connection

- Do not cause damage to the water hoses.
- Before connection to new pipes, pipes not used for a long time, where repair work has been carried out or new devices fitted (water meters, etc.), let the water flow until it is clean and clear.
- Ensure that there are no visible water leaks during and after the first use of the appliance.
- The water inlet hose has a safety valve and a sheath with an inner mains cable.

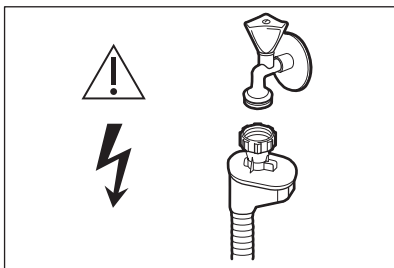

 **WARNING!**
Dangerous voltage.

- If the water inlet hose is damaged, immediately close the water tap and disconnect the mains plug from the

mains socket. Contact the Authorised Service Centre to replace the water inlet hose.

2.4 Use

- Do not put flammable products or items that are wet with flammable products in, near or on the appliance.
- Dishwasher detergents are dangerous. Follow the safety instructions on the detergent packaging.
- Do not drink and play with the water in the appliance.
- Do not remove the dishes from the appliance until the programme is complete. Some detergent may remain on the dishes.
- Do not sit or stand on the open door of the appliance.
- The appliance can release hot steam if you open the door while a programme operates.

2.5 Service

- To repair the appliance contact the Authorised Service Centre.
- Use original spare parts only.

2.6 Disposal



WARNING!
Risk of injury or suffocation.

- Disconnect the appliance from the mains supply.
- Cut off the mains cable and discard it.
- Remove the door catch to prevent children and pets to get closed in the appliance.

3. PRODUCT DESCRIPTION

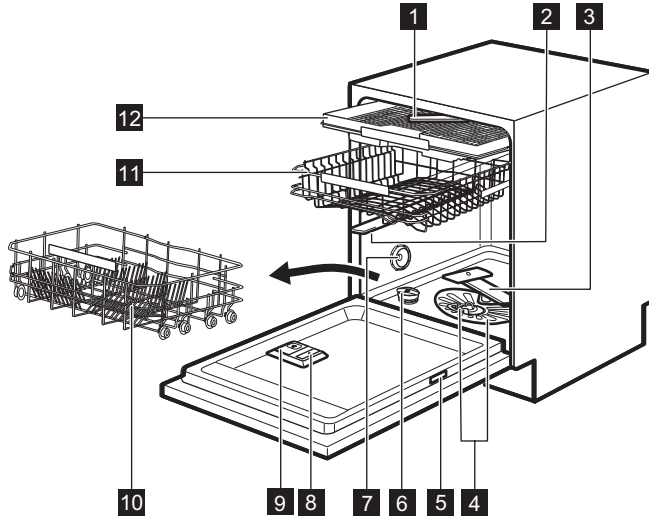

1 Ceiling spray arm

2 Upper spray arm

3 Lower spray arm

4 Filters

5 Rating plate

6 Salt container

7 Air vent

8 Rinse aid dispenser

9 Detergent dispenser

10 Lower basket

11 Upper basket

12 Cutlery drawer

3.1 Beam-on-Floor

The Beam-on-Floor is a light that is displayed on the floor below the appliance door.

- A red light comes on when a programme starts. It remains on for the duration of the programme.
- A green light comes on when the programme is complete.

- The red light flashes when the appliance has a malfunction.



The Beam-on-Floor is off when the appliance is deactivated.

4. CONTROL PANEL

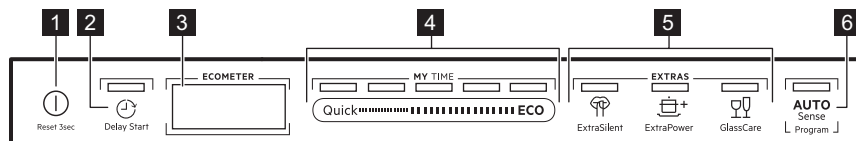

- 1 On/Off button
- 2 Delay Start button
- 3 Display
- 4 MY TIME selection bar
- 5 EXTRAS buttons
- 6 AUTO Sense button

4.1 Display

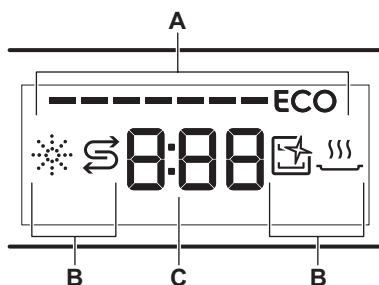

- A. ECOMETER
- B. Indicators
- C. Time indicator

4.3 Indicators

Indicator	Description
	Rinse aid indicator. It is on when the rinse aid dispenser needs refilling. Refer to " Before first use ".
	Salt indicator. It is on when the salt container needs refilling. Refer to " Before first use ".
	Machine Care indicator. It is on when the appliance needs internal cleaning with the Machine Care programme. Refer to " Care and cleaning ".
	Drying phase indicator. It is on when a programme with the drying phase is selected. It flashes when the drying phase operates. Refer to " Programme selection ".

4.2 ECOMETER



The ECOMETER indicates how the programme selection impacts energy and water consumption. The more bars are on, the lower the consumption is.

ECO indicates the most environmentally friendly programme selection for a normally soiled load.

5. PROGRAMME SELECTION

5.1 MY TIME

Using MY TIME selection bar, you can select a suitable wash cycle based on programme duration, ranging from 30 minutes to four hours.

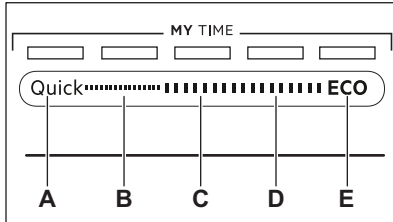

- A. **Quick** is the shortest programme (30min) suitable for washing a load with fresh and light soil.
- B. **1h** is a programme suitable for washing a load with fresh and lightly dried-on soil.
- C. **1h 30min** is a programme suitable for washing and drying normally soiled items.
- D. **2h 40min** is a programme suitable for washing and drying heavily soiled items.
- E. **ECO** is the longest programme (4h) offering the most efficient use of energy and water consumption for crockery and cutlery with normal soil. This is the standard programme for test institutes.

5.2 EXTRAS

You can adjust the programme selection to your needs by activating EXTRAS.

5.4 Programmes overview

Pro-gramme	Type of load	Degree of soil	Programme phases	EXTRAS
Quick	<ul style="list-style-type: none"> • Crockery • Cutlery 	<ul style="list-style-type: none"> • Fresh 	<ul style="list-style-type: none"> • Wash 50 °C • Intermediate rinse • Final rinse 45 °C • AirDry 	<ul style="list-style-type: none"> • ExtraPower • GlassCare

ExtraSilent

 ExtraSilent allows to reduce the noise generated by the appliance. When the option is activated, the wash pump works quietly at a lower speed. Due to the low speed, the programme duration is longer.

ExtraPower

 ExtraPower improves the washing results of the selected programme. The option increases the wash temperature and duration.

GlassCare

 GlassCare provides special care for a delicate load. The option prevents rapid changes in the wash temperature of the selected programme and reduces it to 45 °C. This protects glassware in particular from damaging.

5.3 AUTO Sense

The AUTO Sense program automatically adjusts the wash cycle to the type of load.

The appliance senses the degree of soil and the amount of dishes in the baskets. It adjusts the temperature and quantity of water as well as the wash duration.

Programme	Type of load	Degree of soil	Programme phases	EXTRAS
1h	<ul style="list-style-type: none"> • Crockery • Cutlery 	<ul style="list-style-type: none"> • Fresh • Lightly dried-on 	<ul style="list-style-type: none"> • Wash 60 °C • Intermediate rinse • Final rinse 50 °C • AirDry 	<ul style="list-style-type: none"> • ExtraPower • GlassCare
1h 30min	<ul style="list-style-type: none"> • Crockery • Cutlery • Pots • Pans 	<ul style="list-style-type: none"> • Normal • Lightly dried-on 	<ul style="list-style-type: none"> • Wash 60 °C • Intermediate rinse • Final rinse 55 °C • Drying • AirDry 	<ul style="list-style-type: none"> • ExtraPower • GlassCare
2h 40min	<ul style="list-style-type: none"> • Crockery • Cutlery • Pots • Pans 	<ul style="list-style-type: none"> • Normal to heavy • Dried-on 	<ul style="list-style-type: none"> • Prewash • Wash 60 °C • Intermediate rinse • Final rinse 60 °C • Drying • AirDry 	<ul style="list-style-type: none"> • ExtraPower • GlassCare
ECO	<ul style="list-style-type: none"> • Crockery • Cutlery • Pots • Pans 	<ul style="list-style-type: none"> • Normal • Lightly dried-on 	<ul style="list-style-type: none"> • Prewash • Wash 50 °C • Intermediate rinse • Final rinse 55 °C • Drying • AirDry 	<ul style="list-style-type: none"> • ExtraPower • GlassCare • ExtraSilent
AUTO Sense	<ul style="list-style-type: none"> • Crockery • Cutlery • Pots • Pans 	The programme adjusts to all degrees of soil.	<ul style="list-style-type: none"> • Prewash • Wash 50 - 60 °C • Intermediate rinse • Final rinse 60 °C • Drying • AirDry 	EXTRAS are not applicable to this programme.
Machine Care	<ul style="list-style-type: none"> • No load 	The programme cleans the appliance interior.	<ul style="list-style-type: none"> • Wash 70 °C • Intermediate rinse • Final rinse • AirDry 	EXTRAS are not applicable to this programme.

Consumption values

Programme ¹⁾	Water (l)	Energy (kWh)	Duration (min)
Quick	9.5 - 11.6	0.52 - 0.64	30
1h	10.5 - 12.9	0.92 - 1.06	60
1h 30min	11.6 - 14.2	1.00 - 1.15	90
2h 40min	11 - 13.5	1.12 - 1.26	160
ECO	11	0.95	240

Programme 1)	Water (l)	Energy (kWh)	Duration (min)
AUTO Sense	10.4 - 13.3	0.76 - 1.22	120 - 170
Machine Care	9.7 - 11.8	0.60 - 0.73	60

1) The pressure and the temperature of the water, the variations of the mains supply, the options and the quantity of dishes can change the values.

Information for test institutes

To receive the necessary information for conducting performance tests (e.g. according to EN60436), send an email to:

info.test@dishwasher-production.com

In your request please include the product number code (PNC) found on the rating plate.

For any other questions regarding your dishwasher please refer to the service book provided with your appliance.

6. BASIC SETTINGS

You can configure the appliance by changing basic settings according to your needs.

Number	Setting	Values	Description ¹⁾
1	Water hardness	From level 1L to level 10L (default: 5L)	Adjust the level of the water softener according to the water hardness in your area.
2	Rinse aid level	From level 0A to level 6A (default: 4A)	Adjust the level of the rinse aid according to the necessary dosage.
3	End sound	On Off (default)	Activate or deactivate the acoustic signal for the end of a programme.
4	Auto door open	On (default) Off	Activate or deactivate the AirDry.
5	Key tones	On (default) Off	Activate or deactivate the sound of the buttons when pressed.
6	Latest programme selection	On Off (default)	Enable or disable the automatic selection of the most recently used programme and options.

1) For more details, refer to the information provided in this chapter.

You can change the basic settings in setting mode.

When the appliance is in setting mode, the bars of the ECOMETER represent

available settings. For each setting, a dedicated bar of the ECOMETER flashes.

The order of the basic settings presented in the table is also the order of the settings on the ECOMETER:

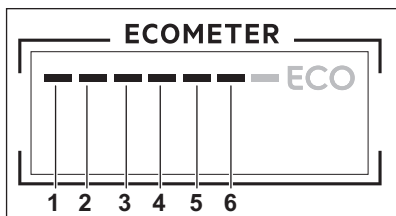

6.1 The water softener

The water softener removes minerals from the water supply, which would have a negative effect on the washing results and on the appliance.

The higher the content of these minerals, the harder your water is. Water hardness is measured in equivalent scales.

Water hardness

German degrees (°dH)	French degrees (°fH)	mmol / l	Clarke degrees	Water softener level
47 - 50	84 - 90	8.4 - 9.0	58 - 63	10
43 - 46	76 - 83	7.6 - 8.3	53 - 57	9
37 - 42	65 - 75	6.5 - 7.5	46 - 52	8
29 - 36	51 - 64	5.1 - 6.4	36 - 45	7
23 - 28	40 - 50	4.0 - 5.0	28 - 35	6
19 - 22	33 - 39	3.3 - 3.9	23 - 27	5 1)
15 - 18	26 - 32	2.6 - 3.2	18 - 22	4
11 - 14	19 - 25	1.9 - 2.5	13 - 17	3
4 - 10	7 - 18	0.7 - 1.8	5 - 12	2
<4	<7	<0.7	< 5	1 2)

1) Factory setting.

2) Do not use salt at this level.

Regardless of the type of detergent used, set the proper water hardness level to keep the salt refill indicator active.



Multi-tabs containing salt are not effective enough to soften hard water.

The water softener should be adjusted according to the hardness of the water in your area. Your local water authority can advise you on the hardness of the water in your area. It is important to set the right level of the water softener to assure good washing results.



Softening hard water increases the consumption of water and energy as well as the programme duration. The higher the level of water softener, the higher the consumption and the longer the duration.

6.2 The rinse aid level

The rinse aid helps to dry the dishes without streaks and stains. It is automatically released during the hot rinse phase. It is possible to set the released quantity of rinse aid.

When rinse aid chamber is empty, the rinse aid indicator is on notifying to refill rinse aid. If the drying results are satisfactory while using multi-tablets only, it is possible to deactivate the dispenser and the indicator. However, for best drying performance, always use rinse aid and keep the rinse aid indicator active.

To deactivate the rinse aid dispenser and indicator, set the level of rinse aid to 0A.

6.3 End sound

You can activate an acoustic signal that sounds when the programme is completed.

i Acoustic signals sound also when a malfunction of the appliance occurs. It is not possible to deactivate these signals.

6.4 AirDry

AirDry improves the drying results. The appliance door opens automatically during the drying phase and remains ajar.

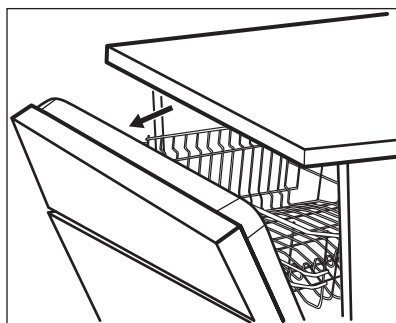

AirDry is automatically activated with all programmes.

! **CAUTION!** Do not try to close the appliance door within 2 minutes after automatic opening. This can cause damage to the appliance.



CAUTION!

If children have access to the appliance, we advise to deactivate AirDry. The automatic opening of the door may pose a danger.



When AirDry opens the door, Beam-on-Floor might not be completely visible. To see if the programme is complete, look at the control panel.

6.5 Key tones

The buttons on the control panel make a click sound when you press them. You can deactivate this sound.

6.6 Latest programme selection

You can set the automatic selection of the most recently used programme and options.

The latest programme that was completed before the appliance deactivation is saved. It is then selected automatically after you activate the appliance.

When the latest programme selection is disabled, the default programme is ECO.

6.7 Setting mode

How to navigate in setting mode

You can navigate in setting mode using MY TIME selection bar.

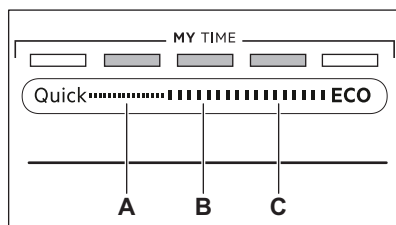

- A.** Previous button
- B.** OK button
- C.** Next button

Use **Previous** and **Next** to switch between the basic settings and to change their value.

Use **OK** to enter the selected setting and to confirm changing its value.

How to enter setting mode

You can enter setting mode before starting a programme. You cannot enter setting mode while the programme is running.

To enter setting mode, press and hold simultaneously **Quick** and **ECO** for about 3 seconds. The lights related to the **Previous**, **OK** and **Next** are on.

How to change a setting

Make sure the appliance is in setting mode.

1. Use **Previous** or **Next** to select the bar of the ECOMETER dedicated to the desired setting.

- The bar of the ECOMETER dedicated to the chosen setting flashes.
 - The display shows the current setting value.
2. Press **OK** to enter the setting.
 - The bar of the ECOMETER dedicated to the chosen setting is on. The other bars are off.
 - The current setting value flashes.
 3. Press **Previous** or **Next** to change the value.
 4. Press **OK** to confirm the setting.
 - The new setting is saved.
 - The appliance returns to the basic settings list.
 5. Press and hold simultaneously **Quick** and **ECO** for about 3 seconds to exit setting mode.

The appliance returns to the programme selection.

The saved settings remain valid until you change them again.

7. BEFORE FIRST USE

1. **Make sure that the current level of the water softener agrees with the hardness of the water supply. If not, adjust the level of the water softener.**
2. Fill the salt container.
3. Fill the rinse aid dispenser.
4. Open the water tap.
5. Start the programme **Quick** to remove any residuals from the manufacturing process. Do not use detergent and do not put dishes in the baskets.

After starting the programme, the appliance recharges the resin in the water softener for up to 5 minutes. The washing phase starts only after this procedure is complete. The procedure is repeated periodically.

7.1 The salt container



CAUTION!

Use rough salt designed for dishwashers only. Fine salt increases the risk of corrosion.

The salt is used to recharge the resin in the water softener and to assure good washing results in daily use.

How to fill the salt container

1. Turn the cap of the salt container counterclockwise and remove it.
2. Put 1 litre of water in the salt container (only for the first time).
3. Fill the salt container with dishwasher salt (until it is full).

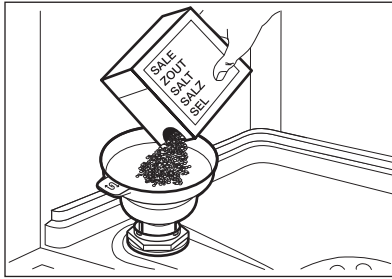

4. Carefully shake the funnel by its handle to get the last granules inside.
5. Remove the salt around the opening of the salt container.

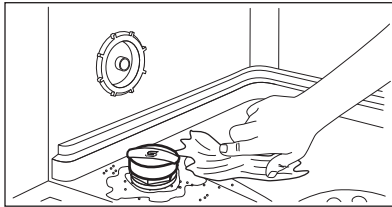

6. Turn the cap of the salt container clockwise to close the salt container.



CAUTION!

Water and salt can come out of the salt container when you fill it. After you fill the salt container, immediately start the shortest programme to prevent corrosion. Do not put dishes in the baskets.

8. DAILY USE

1. Open the water tap.
2. Press and hold  until the appliance is activated.
3. Fill the salt container if it is empty.
4. Fill the rinse aid dispenser if it is empty.
5. Load the baskets.
6. Add the detergent.
7. Select and start a programme.
8. Close the water tap when the programme is complete.

7.2 How to fill the rinse aid dispenser

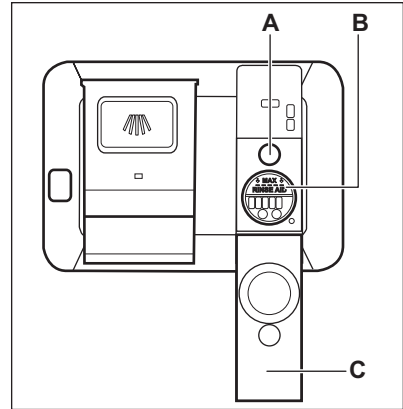

CAUTION!

Only use rinse aid designed specifically for dishwashers.

1. Open the lid (C).
2. Fill the dispenser (B) until the rinse aid reaches the marking "MAX".
3. Remove the spilled rinse aid with an absorbent cloth to prevent excessive foam formation.
4. Close the lid. Make sure that the lid locks into position.



Fill the rinse aid dispenser when the indicator (A) is clear.

8.1 Using the detergent

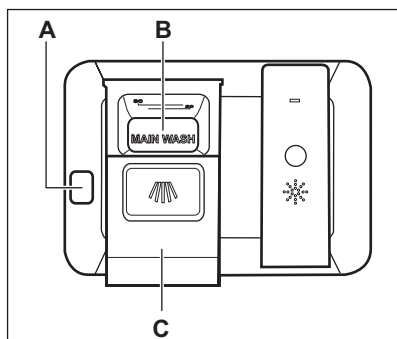

CAUTION!

Only use detergent specifically designed for dishwashers.

1. Press the release button (A) to open the lid (C).
2. Put the detergent, in powder or tablets, in the compartment (B).
3. If the programme has a prewash phase, put a small quantity of detergent on the inner part of the appliance door.
4. Close the lid. Make sure that the lid locks into position.

8.2 How to select and start a programme using MY TIME selection bar

1. Slide your finger across MY TIME selection bar to choose a suitable programme.
 - The light related to the selected programme is on.
 - The ECOMETER indicates the level of energy and water consumption.
 - The display shows the programme duration.
2. Activate applicable EXTRAS if desired.
3. Close the appliance door to start the programme.

8.3 How to activate EXTRAS

1. Select a programme using MY TIME selection bar.

2. Press the button dedicated to the option you want to activate.
 - The light related to the button is on.
 - The display shows the updated programme duration.
 - The ECOMETER indicates the updated level of energy and water consumption.



By default, options must be activated every time before you start a programme. If the latest programme selection is enabled, the saved options are activated automatically along with the programme.



It is not possible to activate or deactivate options while a programme is running.



Not all options are compatible with each other.



Activating options often increases the water and energy consumption as well as the programme duration.

8.4 How to start the AUTO Sense program

1. Press **AUTO Sense**.
 - The light related to the button is on.
 - The display shows the longest possible program duration.



MY TIME and EXTRAS are not applicable to this program.

2. Close the appliance door to start the program.

The appliance senses the type of load and adjusts a suitable wash cycle. During the cycle, the sensors operate several times and the initial program duration can decrease.

8.5 How to delay the start of a programme

1. Select a programme.

2. Press  repeatedly until the display shows the desired delay time (from 1 to 24 hours).

The light related to the button is on.

3. Close the appliance door to start the countdown.

During the countdown, it is not possible to change the delay time and the programme selection.

When the countdown is complete, the programme starts.

8.6 How to cancel the delay start while the countdown operates

Press and hold  for about 3 seconds. The appliance returns to the programme selection.

-  If you cancel the delay start, you have to select the programme again.

8.7 How to cancel a running programme

Press and hold  for about 3 seconds. The appliance returns to the programme selection.

-  Make sure that there is detergent in the detergent dispenser before you start a new programme.

8.8 Opening the door while the appliance operates

Opening the door while a programme is running stops the appliance. It may affect

the energy consumption and the programme duration. After closing the door, the appliance continues from the point of interruption.

-  If the door is opened for more than 30 seconds during the drying phase, the running programme ends. It does not happen if the door is opened by AirDry function.

8.9 The Auto Off function

This function saves energy by switching the appliance off when it is not operating.

The function comes into operation automatically:

- When the programme is completed.
- After 5 minutes if a programme was not started.

8.10 End of the programme

When the programme is complete, the display shows 0:00.

The Auto Off function switches the appliance off automatically.

All buttons are inactive except for the on/off button.

9. HINTS AND TIPS

9.1 General

Follow the hints below to ensure optimal cleaning and drying results in daily use and to help you protect the environment.

- Remove larger residues of food from the dishes into the waste bin.
- Do not pre-rinse dishes by hand. When needed, select a programme with a prewash phase.
- Always use the whole space of the baskets.
- Make sure that items in the baskets do not touch or cover each other. Only then can the water completely reach and wash the dishes.
- You can use dishwasher detergent, rinse aid and salt separately or you can use the multi-tablets (e.g. "All in

1"). Follow the instructions on the packaging.

- Select a programme according to the type of load and the degree of soil. ECO offers the most efficient use of water and energy consumption.

9.2 Using salt, rinse aid and detergent

- Only use salt, rinse aid and detergent designed for dishwasher. Other products can cause damage to the appliance.
- In areas with hard and very hard water, we recommend to use basic dishwasher detergent (powder, gel, tablets containing no additional agents), rinse aid and salt separately for optimal cleaning and drying results.
- Detergent tablets do not fully dissolve with short programmes. To prevent detergent residues on the tableware, we recommend that you use tablets with long programmes.
- Do not use more than the correct quantity of detergent. Refer to the instructions on the detergent packaging.

9.3 What to do if you want to stop using multi-tablets

Before you start using separately detergent, salt and rinse aid, complete the following steps:

1. Set the highest level of the water softener.
2. Make sure that the salt and rinse aid containers are full.
3. Start the Quick programme. Do not add detergent and do not put dishes in the baskets.
4. When the programme is completed, adjust the water softener according to the water hardness in your area.
5. Adjust the released quantity of rinse aid.

9.4 Before starting a programme

Before you start the selected programme, make sure that:

- The filters are clean and correctly installed.
- The cap of the salt container is tight.
- The spray arms are not clogged.
- There is enough salt and rinse aid (unless you use multi-tablets).
- The arrangement of the items in the baskets is correct.
- The programme is suitable to the type of load and the degree of soil.
- The correct quantity of detergent is used.

9.5 Loading the baskets

- Use the appliance to wash dishwasher-safe items only.
- Do not wash in the appliance items made of wood, horn, aluminium, pewter and copper.
- Do not wash in the appliance items that can absorb water (sponges, household cloths).
- Remove large food residues from dishes.
- Soak cookware with burnt-on food before washing it in the appliance.
- Put hollow items (cups, glasses and pans) with the opening facing downwards.
- Make sure that glasses do not touch each other.
- Put light items in the upper basket. Make sure that the items do not move freely.
- Put cutlery and small items in the cutlery drawer.
- Move the upper basket upwards to accommodate large items in the lower basket.
- Make sure that the spray arms can move freely before you start a programme.

9.6 Unloading the baskets

1. Let the tableware cool down before you remove it from the appliance. Hot items can be easily damaged.
2. First remove items from the lower basket, then from the upper basket.



After the programme is completed, water can still remain on the inside surfaces of the appliance.

10. CARE AND CLEANING



WARNING!

Before any maintenance other than running the programme Machine Care, deactivate the appliance and disconnect the mains plug from the main socket.



Dirty filters and clogged spray arms negatively affect the washing results. Check these elements regularly and, if necessary, clean them.

10.1 Machine Care

Machine Care is a programme designed to clean the appliance interior with optimal results. It removes limescale and grease buildup.



When the appliance senses the need for cleaning, the indicator  is on. Start the Machine Care programme to clean the appliance interior.

How to start the Machine Care programme



Before starting the Machine Care programme, clean the filters and spray arms.

1. Use a descaler or a cleaning product designed specifically for dishwashers. Follow the instructions on the packaging. Do not put dishes in the baskets.
2. Press and hold simultaneously  and **AUTO** Sense for about 3 seconds.

The indicators  and  flash. The display shows the programme duration.

3. Close the appliance door to start the programme.

When the programme is complete, the indicator  is off.

10.2 Internal cleaning

- Carefully clean the appliance, including the rubber gasket of the door, with a soft damp cloth.
- Do not use abrasive products, abrasive cleaning pads, sharp tools, strong chemicals, scourer or solvents.
- To maintain the performance of your appliance, use a cleaning product designed specifically for dishwashers at least once every two months. Carefully follow the instructions on the packaging of the product.
- For optimal cleaning results, start the Machine Care programme.

10.3 External cleaning

- Clean the appliance with a moist soft cloth.
- Only use neutral detergents.
- Do not use abrasive products, abrasive cleaning pads or solvents.

10.4 Cleaning the filters

The filter system is made of 3 parts.

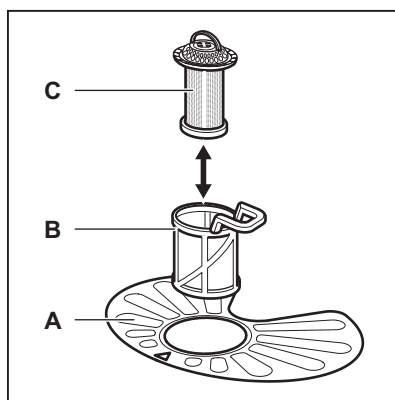

1. Turn the filter (B) counterclockwise and remove it.

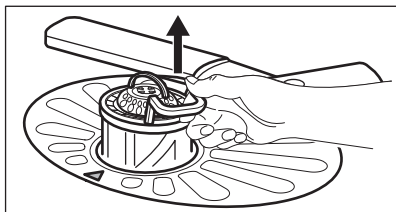
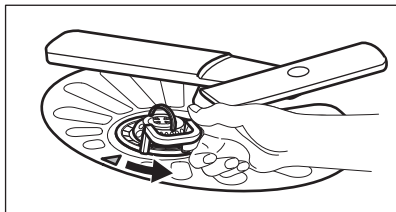

2. Remove the filter (C) out of filter (B).
3. Remove the flat filter (A).

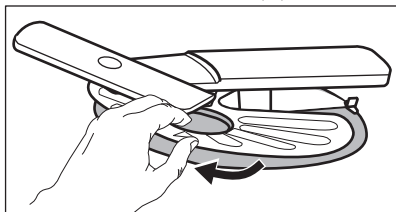

4. Wash the filters.

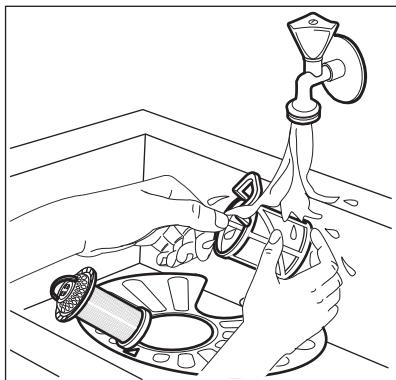

5. Make sure that there are no residues of food or soil in or around the edge of the sump.
6. Put back in place the flat filter (A). Make sure that it is correctly positioned under the 2 guides.

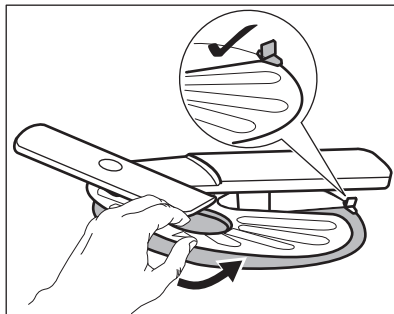

7. Reassemble the filters (B) and (C).
8. Put back the filter (B) in the flat filter (A). Turn it clockwise until it locks.

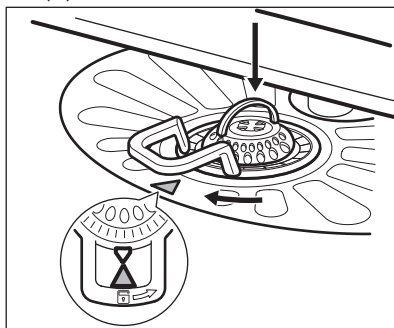

CAUTION!

An incorrect position of the filters can cause bad washing results and damage to the appliance.

10.5 Cleaning the lower spray arm

We recommend to clean the lower spray arm regularly to prevent soil from clogging the holes.

Clogged holes can cause unsatisfactory washing results.

1. To remove the lower spray arm, pull it upwards.

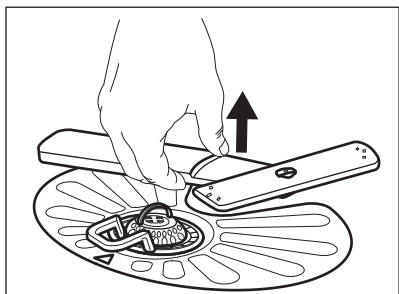

2. Wash the spray arm under running water. Use a thin pointed tool, e.g. a toothpick, to remove particles of soil from the holes.

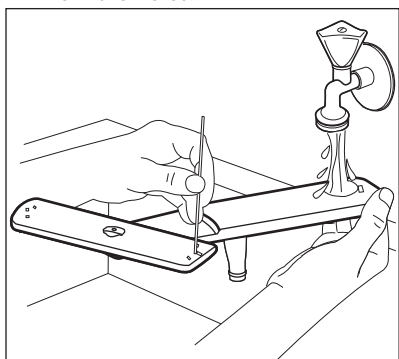

3. To install the spray arm back, press it downwards.

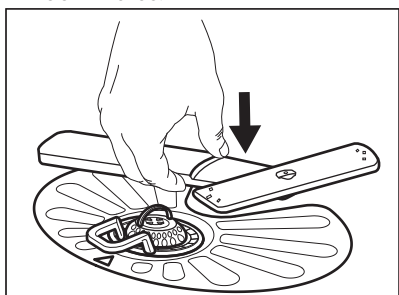

10.6 Cleaning the upper spray arm

We recommend to clean the upper spray arm regularly to prevent soil from clogging the holes.

Clogged holes can cause unsatisfactory washing results.

1. Pull out the upper basket.

2. To detach the spray arm from the basket, press the spray arm upwards and simultaneously turn it clockwise.

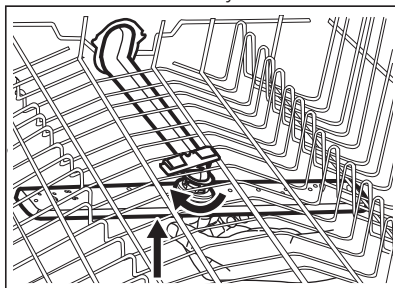

3. Wash the spray arm under running water. Use a thin pointed tool, e.g. a toothpick, to remove particles of soil from the holes.

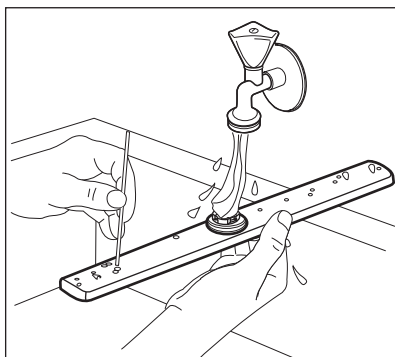

4. To install the spray arm back, press the spray arm upwards and simultaneously turn it counterclockwise until it locks into place.

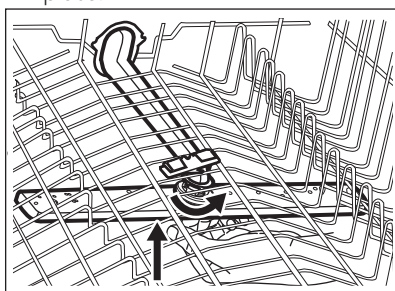

10.7 Cleaning the ceiling spray arm

We recommend to clean the ceiling spray arm regularly to prevent soil from clogging the holes. Clogged holes can cause unsatisfactory washing results.

The ceiling spray arm is placed on the ceiling of the appliance. The spray arm (C) is installed in the delivery tube (A) with the mounting element (B).

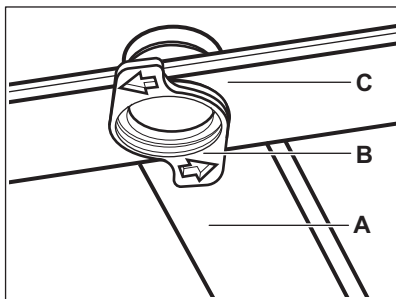

1. Remove the stoppers from the sliding rails of the cutlery drawer and pull the drawer out.

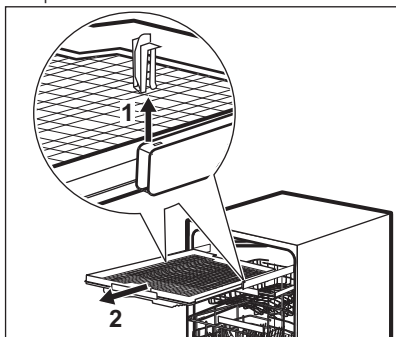

2. Move the upper basket to the lowest level to reach the spray arm more easily.
3. To detach the spray arm (C) from the delivery tube (A), turn the mounting element (B) counterclockwise and pull the spray arm downwards.
4. Wash the spray arm under running water. Use a thin pointed tool, e.g. a toothpick, to remove particles of soil from the holes. Run the water through the holes to wash soil particles away from the inside.

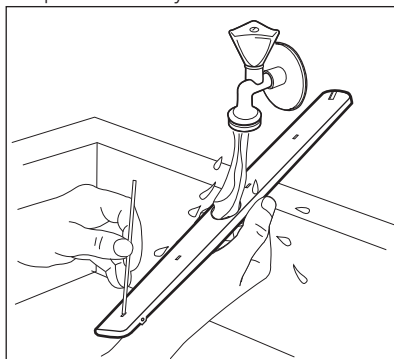

5. To install the spray arm (C) back, insert the mounting element (B) in the spray arm and fix it in the delivery tube (A) by turning it clockwise. Make sure that the mounting element locks into place.
6. Install the cutlery drawer on the sliding rails and insert the stoppers.

11. TROUBLESHOOTING



WARNING!

Improper repair of the appliance may pose a danger to the safety of the user. Any repairs must be performed by qualified personnel.

The majority of problems that may occur can be solved without the need

to contact an **Authorised Service Centre**.

Refer to the below table for information on possible problems.

With some problems, the display shows an alarm code.

Problem and alarm code	Possible cause and solution
You cannot activate the appliance.	<ul style="list-style-type: none"> • Make sure that the mains plug is connected to the mains socket. • Make sure that there is no damaged fuse in the fuse box.
The programme does not start.	<ul style="list-style-type: none"> • Make sure that the appliance door is closed. • If the delay start is set, cancel the setting or wait for the end of the countdown. • The appliance recharges the resin inside the water softener. The duration of the procedure is approximately 5 minutes.
The appliance does not fill with water. The display shows <i>10</i> or <i>11</i> .	<ul style="list-style-type: none"> • Make sure that the water tap is open. • Make sure that the pressure of the water supply is not too low. For this information, contact your local water authority. • Make sure that the water tap is not clogged. • Make sure that the filter in the inlet hose is not clogged. • Make sure that the inlet hose has no kinks or bends.
The appliance does not drain the water. The display shows <i>20</i> .	<ul style="list-style-type: none"> • Make sure that the sink spigot is not clogged. • Make sure that the filter in the outlet hose is not clogged. • Make sure that the interior filter system is not clogged. • Make sure that the drain hose has no kinks or bends.
The anti-flood device is on. The display shows <i>30</i> .	<ul style="list-style-type: none"> • Close the water tap and contact an Authorised Service Centre.
The appliance stops and starts more times during operation.	<ul style="list-style-type: none"> • It is normal. It provides optimal cleaning results and energy savings.
The programme lasts too long.	<ul style="list-style-type: none"> • If the delay start option is set, cancel the delay setting or wait for the end of the countdown. • Activating options can increase the programme duration.
The remaining time in the display increases and skips nearly to the end of the programme duration.	<ul style="list-style-type: none"> • This is not a defect. The appliance is working correctly.
Small leak from the appliance door.	<ul style="list-style-type: none"> • The appliance is not levelled. Loosen or tighten the adjustable feet (if applicable). • The appliance door is not centred on the tub. Adjust the rear foot (if applicable).
The appliance door is difficult to close.	<ul style="list-style-type: none"> • The appliance is not levelled. Loosen or tighten the adjustable feet (if applicable). • Parts of the tableware are protruding from the baskets.

Problem and alarm code	Possible cause and solution
Rattling or knocking sounds from the inside of the appliance.	<ul style="list-style-type: none"> The tableware is not properly arranged in the baskets. Refer to basket loading leaflet. Make sure that the spray arms can rotate freely.
The appliance trips the circuit-breaker.	<ul style="list-style-type: none"> The amperage is insufficient to supply simultaneously all the appliances in use. Check the socket amperage and the capacity of the meter or turn off one of the appliances in use. Internal electrical fault of the appliance. Contact an Authorised Service Centre.

Once you have checked the appliance, deactivate and activate the appliance. If the problem occurs again, contact an Authorised Service Centre.

For alarm codes not described in the table, contact an Authorised Service Centre.

11.1 The product number code (PNC)

If you contact an Authorised Service Centre, you need to provide the product number code of your appliance.

The PNC can be found on the rating plate on the appliance door. You can also check the PNC on the control panel.

Before checking the PNC, make sure the appliance is in the programme selection.

- Press and hold simultaneously  and **AUTO Sense** for about 3 seconds.

The display shows the PNC of your appliance.

- To exit the PNC presentation, press  and **AUTO Sense** for about 3 seconds.

The appliance returns to the programme selection.

11.2 The washing and drying results are not satisfactory

Problem	Possible cause and solution
Poor washing results.	<ul style="list-style-type: none"> Refer to "Daily use", "Hints and tips" and the basket loading leaflet. Use more intensive washing programme. Activate the ExtraPower option to improve the washing results of a selected programme. Clean spray arm jets and filter. Refer to "Care and Cleaning".

Problem	Possible cause and solution
Poor drying results.	<ul style="list-style-type: none"> • Tableware was left for too long inside the closed appliance. Activate AirDry to set the automatic opening of the door and to improve the drying performance. • There is no rinse aid or the dosage of rinse aid is not sufficient. Fill the rinse aid dispenser or set the level of rinse aid to a higher level. • The quality of the rinse aid can be the cause. • We recommend to use rinse aid always, even in combination with multi-tablets. • Plastic items may need to be towel dried. • The programme does not have the drying phase. Refer to "Programmes overview".
There are whitish streaks or bluish layers on glasses and dishes.	<ul style="list-style-type: none"> • The released quantity of rinse aid is too high. Adjust the rinse aid level to a lower level. • The quantity of detergent is too high.
There are stains and dry water drops on glasses and dishes.	<ul style="list-style-type: none"> • The released quantity of rinse aid is not sufficient. Adjust the rinse aid level to a higher level. • The quality of the rinse aid can be the cause.
The interior of the appliance is wet.	<ul style="list-style-type: none"> • This is not a defect of the appliance. Humid air condensates on the appliance walls.
Unusual foam during washing.	<ul style="list-style-type: none"> • Use the detergent designed specifically for dishwashers. • There is a leak in the rinse aid dispenser. Contact an Authorised Service Centre.
Traces of rust on cutlery.	<ul style="list-style-type: none"> • There is too much salt in the water used for washing. Refer to "The water softener". • Silver and stainless steel cutlery were placed together. Do not put silver and stainless steel items close together.
There are residues of detergent in the dispenser at the end of the programme.	<ul style="list-style-type: none"> • The detergent tablet was stuck in the dispenser and therefore was not completely washed away by water. • Water cannot wash away the detergent from the dispenser. Make sure that the spray arms are not blocked or clogged. • Make sure that items in the baskets do not impede the lid of the detergent dispenser from opening.
Odours inside the appliance.	<ul style="list-style-type: none"> • Refer to "Internal cleaning". • Start the Machine Care programme with a descaler or a cleaning product designed for dishwashers.

Problem	Possible cause and solution
Limescale deposits on the tableware, on the tub and on the inside of the door.	<ul style="list-style-type: none"> • The level of salt is low, check the refill indicator. • The cap of the salt container is loose. • Your tap water is hard. Refer to "The water softener". • Use salt and set regeneration of the water softener even when multi-functional tablets are used. Refer to "The water softener". • Start the Machine Care programme with a descaler designed for dishwashers. • If limescale deposits still remain, clean the appliance with appliance cleaners which are particularly suitable for this purpose. • Try a different detergent. • Contact the detergent manufacturer.
Dull, discoloured or chipped tableware.	<ul style="list-style-type: none"> • Make sure that only dishwasher-safe items are washed in the appliance. • Load and unload the basket carefully. Refer to the basket loading leaflet. • Place delicate items in the upper basket. • Activate the GlassCare option to ensure special care for glassware and delicate items.



Refer to "**Before first use**", "**Daily use**", or "**Hints and tips**" for other possible causes.

12. PRODUCT INFORMATION SHEET

Trade Mark	AEG
Model	FSE52707P 911434592
Rated capacity (standard place settings)	15
Energy efficiency class	A++
Energy consumption in kWh per year, based on 280 standard cleaning cycles using cold water fill and the consumption of the low power modes. The actual energy consumption will depend on how the appliance is used.	270
Energy consumption of standard cleaning cycle (kWh)	0.95
Power consumption in off mode (W)	0.50
Power consumption in left-on mode (W)	5.0

Water consumption in litres per year, based on 280 standard cleaning cycles. The actual water consumption will depend on how the appliance is used	3080
Drying efficiency class on a scale from G (least efficient) to A (most efficient)	A
The 'standard programme' is the standard cleaning cycle to which the information in the label and the fiche relates. This programme is suitable to clean normally soiled tableware and is the most efficient programme in terms of combined energy and water consumption. It is indicated as "Eco" programme.	ECO
Programme time of standard cleaning cycle (min)	240
Duration of the left-on mode (min)	1
Sound power level (db(A) re 1pW)	46
Built in appliance Y/N	Yes

13. ADDITIONAL TECHNICAL INFORMATION

Dimensions	Width / height / depth (mm)	596 / 818 - 898 / 550
Electrical connection ¹⁾	Voltage (V)	220 - 240
	Frequency (Hz)	50
Water supply pressure	bar (minimum and maximum)	0.5 - 8
	MPa (minimum and maximum)	0.05 - 0.8
Water supply	Cold water or hot water ²⁾	max 60 °C

¹⁾ Refer to the rating plate for other values.

²⁾ If the hot water comes from alternative source of energy (e.g. solar panels), use the hot water supply to decrease energy consumption.

14. ENVIRONMENTAL CONCERNS

Recycle materials with the symbol . Put the packaging in relevant containers to recycle it. Help protect the environment and human health by recycling waste of electrical and electronic appliances. Do not dispose of

appliances marked with the symbol  with the household waste. Return the product to your local recycling facility or contact your municipal office.

TABLE DES MATIÈRES

1. INFORMATIONS DE SÉCURITÉ.....	27
2. CONSIGNES DE SÉCURITÉ.....	29
3. DESCRIPTION DE L'APPAREIL.....	31
4. BANDEAU DE COMMANDE.....	32
5. SÉLECTION DES PROGRAMMES.....	33
6. RÉGLAGES DE BASE	35
7. AVANT LA PREMIÈRE UTILISATION.....	39
8. UTILISATION QUOTIDIENNE.....	40
9. CONSEILS.....	43
10. ENTRETIEN ET NETTOYAGE.....	44
11. EN CAS D'ANOMALIE DE FONCTIONNEMENT.....	48
12. FICHE PRODUIT.....	53
13. CARACTERISTIQUES TECHNIQUES SUPPLÉMENTAIRES.....	53

POUR DES RÉSULTATS PARFAITS

Merci d'avoir choisi ce produit AEG. Nous l'avons conçu pour qu'il vous offre des performances irréprochables pour longtemps, en intégrant des technologies innovantes qui vous simplifient la vie grâce à des caractéristiques que vous ne trouverez pas forcément sur des appareils ordinaires. Veuillez prendre quelques instants pour lire cette notice afin d'utiliser au mieux votre appareil.

Visitez notre site Internet pour :



Obtenir des conseils d'utilisation, des brochures, de l'aide, des informations :
www.aeg.com/webselfservice



Enregistrez votre produit pour obtenir un meilleur service :
www.registreaeg.com



Acheter des accessoires, consommables et pièces de rechange d'origine pour votre appareil :
www.aeg.com/shop

SERVICE APRÈS-VENTE

Utilisez toujours des pièces d'origine.

Avant de contacter le service après-vente, assurez-vous de disposer des informations suivantes : Modèle, PNC, numéro de série.

Vous trouverez ces informations sur la plaque signalétique.

 Avertissement/Consignes de sécurité

 Informations générales et conseils

 Informations en matière de protection de l'environnement

Sous réserve de modifications.

1. INFORMATIONS DE SÉCURITÉ

Avant d'installer et d'utiliser cet appareil, lisez soigneusement les instructions fournies. Le fabricant ne

pourra être tenu pour responsable des blessures et dégâts résultant d'une mauvaise installation ou utilisation. Conservez toujours les instructions dans un lieu sûr et accessible pour vous y référer ultérieurement.

1.1 Sécurité des enfants et des personnes vulnérables.

- Cet appareil peut être utilisé par des enfants de plus de 8 ans, ainsi que des personnes dont les capacités physiques, sensorielles et mentales sont réduites ou dont les connaissances et l'expérience sont insuffisantes, à condition d'être surveillés ou d'avoir reçu des instructions concernant l'utilisation sécurisée de l'appareil et de comprendre les risques encourus.
- Les enfants entre 3 et 8 ans et les personnes ayant un handicap très important et complexe doivent être tenus à l'écart de l'appareil, à moins d'être surveillés en permanence.
- Les enfants de moins de 3 ans doivent être tenus à l'écart de l'appareil, à moins d'être surveillés en permanence.
- Ne laissez pas les enfants jouer avec l'appareil.
- Ne laissez pas les détergents à la portée des enfants.
- Tenez les enfants et les animaux éloignés de l'appareil lorsque la porte est ouverte.
- Les enfants ne doivent pas nettoyer ni entreprendre une opération de maintenance sur l'appareil sans surveillance.

1.2 Sécurité générale

- Cet appareil est conçu uniquement pour un usage domestique et des situations telles que :
 - bâtiments de ferme, cuisines réservées aux employés dans les magasins, bureaux et autres lieux de travail ;
 - pour une utilisation privée, par les clients, dans des hôtels et autres lieux de séjour.
- Ne modifiez pas les caractéristiques de cet appareil.

- La pression de l'eau en fonctionnement (minimale et maximale) doit se situer entre 0.5 (0.05) / 8 (0.8) bar (MPa)
- Respectez le nombre maximal de 15 couverts.
- Si le câble d'alimentation est endommagé, il doit être remplacé par le fabricant, un service de maintenance agréé ou un technicien qualifié afin d'éviter tout danger.
- Placez les couverts dans le panier à couverts, avec les extrémités pointues vers le bas, ou placez-les dans le bac à couverts en position horizontale, bords tranchants vers le bas.
- Ne laissez pas la porte de l'appareil ouverte sans surveillance pour éviter de vous prendre accidentellement les pieds dedans.
- Avant toute opération d'entretien, éteignez l'appareil et débranchez la fiche de la prise secteur.
- Ne pulvérisez pas d'eau ni de vapeur à haute pression pour nettoyer l'appareil.
- Si l'appareil dispose d'orifices d'aération à la base, veillez à ne pas les couvrir, par ex. avec de la moquette.
- L'appareil doit être raccordé au circuit d'eau à l'aide des tuyaux neufs fournis. N'utilisez pas de tuyaux provenant d'anciens appareils.

2. CONSIGNES DE SÉCURITÉ

2.1 Installation



AVERTISSEMENT!

L'appareil doit être installé uniquement par un professionnel qualifié.

- Retirez l'intégralité de l'emballage.
- N'installez pas et ne branchez pas un appareil endommagé.
- Pour des raisons de sécurité, n'utilisez pas l'appareil avant de l'avoir installé dans la structure encastrée.
- Suivez scrupuleusement les instructions d'installation fournies avec l'appareil.
- Soyez toujours vigilants lorsque vous déplacez l'appareil car il est lourd. Utilisez toujours des gants de sécurité et des chaussures fermées.
- N'installez pas l'appareil ou ne l'utilisez pas dans un endroit où la température ambiante est inférieure à 0 °C.
- Installez l'appareil dans un lieu sûr et adapté répondant aux exigences d'installation.

2.2 Raccordement électrique



AVERTISSEMENT!

Risque d'incendie ou d'électrocution.

- L'appareil doit être relié à la terre.
- Vérifiez que les paramètres figurant sur la plaque signalétique correspondent aux données électriques de votre réseau.
- Utilisez une prise correctement installée et protégée contre les chocs.
- L'appareil ne doit pas être raccordé à l'aide d'une prise multiple ou d'un prolongateur.
- Veillez à ne pas endommager la fiche secteur ni le câble d'alimentation. Le remplacement du câble d'alimentation de l'appareil doit être effectué par notre service après-vente agréé.
- Ne branchez la fiche d'alimentation à la prise de courant qu'à la fin de l'installation. Assurez-vous que la prise principale est accessible une fois l'appareil installé.
- Ne tirez jamais sur le câble d'alimentation électrique pour débrancher l'appareil. Tirez toujours sur la fiche de la prise secteur.
- Cet appareil est fourni avec un câble d'alimentation de 13 A. Si vous devez changer le fusible de la fiche secteur, utilisez uniquement un fusible 13 A approuvé ASTA (BS 1362) (Royaume-Uni et Irlande uniquement).

2.3 Raccordement à l'arrivée d'eau

- Veillez à ne pas endommager les tuyaux de circulation d'eau.
- Avant d'installer des tuyaux neufs, des tuyaux n'ayant pas servi depuis longtemps, lorsqu'une réparation a été effectuée ou qu'un nouveau dispositif a été installé (compteurs d'eau, etc.), laissez l'eau s'écouler jusqu'à ce qu'elle soit parfaitement propre et claire.
- Pendant et après la première utilisation de l'appareil, vérifiez qu'aucune fuite n'est visible.

- Le tuyau d'arrivée d'eau comporte une vanne de sécurité et une gaine avec un câble d'alimentation intérieur.

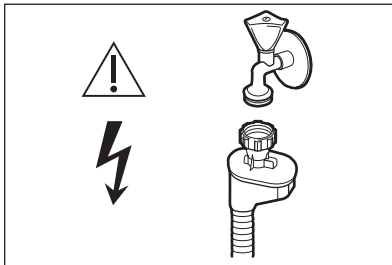

AVERTISSEMENT!

Tension dangereuse.

- Si le tuyau d'arrivée d'eau est endommagé, fermez immédiatement le robinet d'eau et débranchez la fiche de la prise secteur. Contactez le service après-vente pour remplacer le tuyau d'arrivée d'eau.

2.4 Utilisation

- Ne placez pas de produits inflammables ou d'éléments imbibés de produits inflammables à l'intérieur ou à proximité de l'appareil, ni sur celui-ci.
- Les produits de lavage pour lave-vaisselle sont dangereux. Suivez les consignes de sécurité figurant sur l'emballage du produit de lavage.
- Ne buvez pas l'eau de l'appareil ; ne jouez pas avec.
- N'enlevez pas la vaisselle de l'appareil avant la fin du programme. Il se peut que la vaisselle contienne encore du produit de lavage.
- Ne montez pas sur la porte ouverte de l'appareil et ne vous asseyez pas dessus.
- De la vapeur chaude peut s'échapper de l'appareil si vous ouvrez la porte pendant le déroulement d'un programme.

2.5 Maintenance

- Pour réparer l'appareil, contactez un service après-vente agréé.
- Utilisez exclusivement des pièces d'origine.

2.6 Mise au rebut



AVERTISSEMENT!

Risque de blessure ou d'asphyxie.

- Débranchez l'appareil de l'alimentation électrique.

- Coupez le câble d'alimentation et mettez-le au rebut.
- Retirez le dispositif de verrouillage de la porte pour empêcher les enfants et les animaux de s'enfermer dans l'appareil.

3. DESCRIPTION DE L'APPAREIL

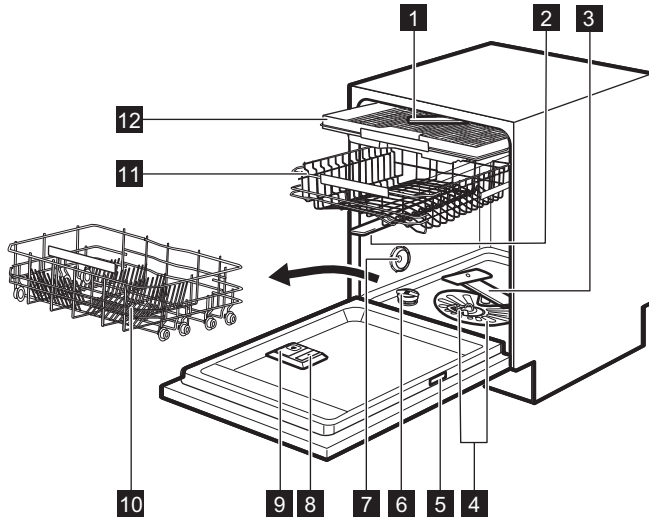

- 1** Bras d'aspersion de plafond
- 2** Bras d'aspersion supérieur
- 3** Bras d'aspersion inférieur
- 4** Filtres
- 5** Plaque signalétique
- 6** Réservoir de sel régénérant
- 7** Fente d'aération

- 8** Distributeur de liquide de rinçage
- 9** Distributeur de produit de lavage
- 10** Panier inférieur
- 11** Panier supérieur
- 12** Bac à couverts

3.1 Beam-on-Floor

Le faisceau Beam-on-Floor est une lumière projetée sur le sol, sous la porte de l'appareil.

- Une lumière rouge apparaît lorsque le programme démarre. Elle reste allumée pendant toute la durée du programme.

- La lumière devient verte une fois le programme est terminé.
- La lumière rouge clignote lorsque l'appareil rencontre une anomalie.



Le faisceau Beam-on-Floor s'éteint lorsque vous mettez à l'arrêt l'appareil.

4. BANDEAU DE COMMANDE

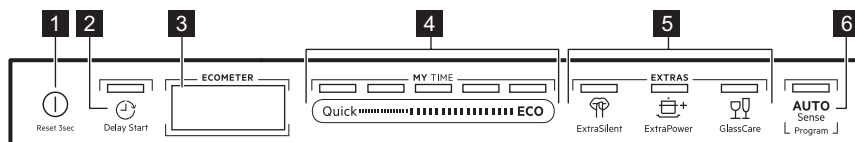

- 1 Touche Marche/Arrêt
- 2 Touche Delay Start
- 3 Affichage
- 4 Touche de sélection MY TIME
- 5 Touches EXTRAS
- 6 Touche AUTO Sense

4.1 Affichage

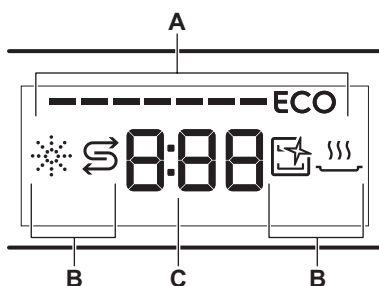

- A. ECOMETER
- B. Voyants
- C. Indication du temps

4.3 Voyants

Indicateur	Description
	Voyant du réservoir de liquide de rinçage. Il s'allume lorsque le distributeur de liquide de rinçage doit être rempli. Reportez-vous au chapitre « Avant la première utilisation ».
	Voyant du réservoir de sel régénérant. Il s'allume lorsque le réservoir de sel régénérant doit être rempli. Reportez-vous au chapitre « Avant la première utilisation ».
	Voyant Machine Care. Il s'allume lorsque l'appareil a besoin d'être nettoyé de l'intérieur avec le programme Machine Care. Reportez-vous au chapitre « Entretien et nettoyage ».
	Voyant de phase de séchage. Il s'allume lorsqu'un programme comprenant une phase de séchage est sélectionné. Il clignote au cours de la phase de séchage. Reportez-vous au chapitre « Sélection du programme ».

4.2 ECOMETER



L'ECOMETER indique l'impact que le programme sélectionné aura sur la consommation d'eau et d'énergie. Plus le nombre de barres allumées est élevé, plus la consommation est basse.

ECO indique le programme le plus écologique pour une vaisselle normalement sale.

5. SÉLECTION DES PROGRAMMES

5.1 MY TIME

En utilisant la barre de sélection MY TIME, vous pouvez choisir un cycle de lavage adapté basé sur la durée du programme, de 30 minutes à 4 heures.

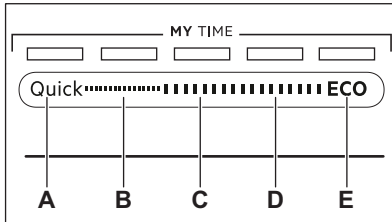

- A. **Quick** est le programme le plus court (**30min**) adapté pour une vaisselle fraîchement ou légèrement sale.
- B. **1h** est un programme adapté au lavage de la vaisselle fraîchement salie, ou ayant des résidus légèrement secs.
- C. **1h 30min** est un programme adapté pour laver et sécher une vaisselle normalement sale.
- D. **2h 40min** est un programme adapté pour laver et sécher une vaisselle très sale.
- E. **Le programme ECO** est le plus long programme (**4h**) offrant une consommation d'eau et d'énergie efficaces pour la vaisselle et les couverts normalement sales. Il s'agit du programme standard pour les instituts de tests.

5.2 EXTRAS

Vous pouvez ajuster le programme sélectionné en fonction de vos besoins en activant EXTRAS.

ExtraSilent

 ExtraSilent vous permet de réduire le bruit généré par l'appareil. Lorsque cette option est activée, la pompe de lavage fonctionne en silence, à une vitesse réduite. En raison de la vitesse réduite, la durée du programme est plus longue.

ExtraPower

 ExtraPower améliore les résultats de lavage du programme sélectionné. Cette option augmente la durée et la température de lavage.

GlassCare

 GlassCare offre un soin spécial à la vaisselle délicate. L'option empêche les changements rapides de température de lavage du programme sélectionné et la réduit à 45 °C. Ainsi, les verres sont protégés contre les dommages.

5.3 AUTO Sense

Le programme AUTO Sense ajuste automatiquement le cycle de lavage au type de vaisselle.

L'appareil détecte le degré de salissure et la quantité de vaisselle dans les paniers. Il règle automatiquement la température et le volume d'eau, ainsi que la durée du lavage.

5.4 Présentation des programmes

Programme	Type de charge	Degré de salissure	Phases du programme	EXTRAS
Quick	<ul style="list-style-type: none"> • Vaisselle • Couverts 	<ul style="list-style-type: none"> • Fraîche 	<ul style="list-style-type: none"> • Lavage à 50 °C • Rinçage intermédiaire • Rinçage final à 45 °C • AirDry 	<ul style="list-style-type: none"> • ExtraPower • GlassCare
1h	<ul style="list-style-type: none"> • Vaisselle • Couverts 	<ul style="list-style-type: none"> • Fraîche • Légèrement sèche 	<ul style="list-style-type: none"> • Lavage à 60 °C • Rinçage intermédiaire • Rinçage final à 50 °C • AirDry 	<ul style="list-style-type: none"> • ExtraPower • GlassCare
1h 30min	<ul style="list-style-type: none"> • Vaisselle • Couverts • Casseroles • Poêles 	<ul style="list-style-type: none"> • Normale • Légèrement sèche 	<ul style="list-style-type: none"> • Lavage à 60 °C • Rinçage intermédiaire • Rinçage final à 55 °C • Séchage • AirDry 	<ul style="list-style-type: none"> • ExtraPower • GlassCare
2h 40min	<ul style="list-style-type: none"> • Vaisselle • Couverts • Casseroles • Poêles 	<ul style="list-style-type: none"> • Normale à très sale • Séchée 	<ul style="list-style-type: none"> • Prélavage • Lavage à 60 °C • Rinçage intermédiaire • Rinçage final à 60 °C • Séchage • AirDry 	<ul style="list-style-type: none"> • ExtraPower • GlassCare
ECO	<ul style="list-style-type: none"> • Vaisselle • Couverts • Casseroles • Poêles 	<ul style="list-style-type: none"> • Normale • Légèrement sèche 	<ul style="list-style-type: none"> • Prélavage • Lavage à 50 °C • Rinçage intermédiaire • Rinçage final à 55 °C • Séchage • AirDry 	<ul style="list-style-type: none"> • ExtraPower • GlassCare • ExtraSilent
AUTO Sense	<ul style="list-style-type: none"> • Vaisselle • Couverts • Casseroles • Poêles 	Le programme s'adapte à tous les degrés de salissure.	<ul style="list-style-type: none"> • Prélavage • Lavage à 50 - 60 °C • Rinçage intermédiaire • Rinçage final à 60 °C • Séchage • AirDry 	EXTRAS ne sont pas compatibles avec ce programme.

Programme	Type de charge	Degré de salissure	Phases du programme	EXTRAS
Machine Care	<ul style="list-style-type: none"> Pas de vaisselle 	Le programme nettoie l'intérieur de l'appareil.	<ul style="list-style-type: none"> Lavage à 70 °C Rinçage intermédiaire Rinçage final AirDry 	EXTRAS ne sont pas compatibles avec ce programme.

Valeurs de consommation

Programme 1)	Eau (l)	Consommation électrique (KWh)	Durée (min)
Quick	9.5 - 11.6	0.52 - 0.64	30
1h	10.5 - 12.9	0.92 - 1.06	60
1h 30min	11.6 - 14.2	1.00 - 1.15	90
2h 40min	11 - 13.5	1.12 - 1.26	160
ECO	11	0.95	240
AUTO Sense	10.4 - 13.3	0.76 - 1.22	120 - 170
Machine Care	9.7 - 11.8	0.60 - 0.73	60

¹⁾ Les valeurs de consommation peuvent changer en fonction de la pression et de la température de l'eau, des variations de l'alimentation électrique, de la quantité de vaisselle chargée ainsi que des options sélectionnées.

Informations pour les instituts de test

Pour recevoir les informations relatives aux performances de test (par ex. conformément à la norme EN60436), envoyez un courrier électronique à l'adresse :

info.test@dishwasher-production.com

Dans votre demande, notez la référence du produit (PNC) située sur la plaque signalétique.

Pour toute autre question concernant votre lave-vaisselle, veuillez vous reporter au manuel d'utilisation fourni avec votre appareil.

6. RÉGLAGES DE BASE

Vous pouvez configurer l'appareil en modifiant les réglages de base en fonction de vos besoins.

Numéro	Réglage	Valeurs	Description ¹⁾
1	Dureté de l'eau	Du niveau 1L au niveau 10L (par défaut : 5L)	Pour régler le niveau de l'adoucisseur d'eau en fonction de la dureté de l'eau de votre région.

Numéro	Réglage	Valeurs	Description ¹⁾
2	Niveau liquide de rinçage	Du niveau 0A au niveau 6A (par défaut : 4A)	Ajustez le niveau de liquide de rinçage en fonction du dosage nécessaire.
3	Tonalité de fin	On Off (par défaut)	Pour activer ou désactiver le signal sonore indiquant la fin d'un programme.
4	Ouverture automatique de la porte	On (par défaut) Off	Pour activer ou désactiver le AirDry.
5	Tonalités des touches	On (par défaut) Off	Pour activer ou désactiver la tonalité des touches lorsque vous appuyez dessus.
6	Sélection du dernier programme	On Off (par défaut)	Activer ou désactiver la sélection automatique du dernier programme et des dernières options utilisés.

¹⁾ Pour plus de détails, reportez-vous aux informations de ce chapitre.

Vous pouvez modifier les réglages de base en mode Programmation.

Lorsque l'appareil est en mode Programmation, les barres ECOMETER représentent les réglages disponibles. Pour chaque réglage, une barre ECOMETER spécifique clignote.

L'ordre des réglages de base présentés dans ce tableau est le même que celui de l'ECOMETER :

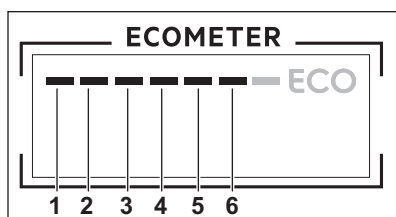

6.1 Adoucisseur d'eau

L'adoucisseur d'eau élimine les minéraux de l'arrivée d'eau qui pourraient avoir un

impact négatif sur les résultats de lavage et sur l'appareil.

Plus la teneur en minéraux est élevée, plus l'eau est dure. La dureté de l'eau est mesurée en échelles d'équivalence.

L'adoucisseur doit être réglé en fonction du degré de dureté de l'eau de votre région. Votre compagnie des eaux peut vous indiquer la dureté de l'eau dans votre région. Il est important de régler l'adoucisseur d'eau sur un niveau adéquat pour vous garantir de bons résultats de lavage.



Adoucir l'eau dure augmente la consommation d'eau et d'énergie, ainsi que sur la durée du programme. Plus le niveau de l'adoucisseur d'eau est élevé, plus la consommation sera élevée et la durée longue.

Dureté de l'eau

Degrés allemands (°dH)	Degrés français (°fH)	mmol / l	Degrés Clarke	Réglage du niveau de l'adoucisseur d'eau
47 - 50	84 - 90	8.4 - 9.0	58 - 63	10

Degrés allemands (°dH)	Degrés français (°fH)	mmol / l	Degrés Clarke	Réglage du niveau de l'adoucisseur d'eau
43 - 46	76 - 83	7.6 - 8.3	53 - 57	9
37 - 42	65 - 75	6.5 - 7.5	46 - 52	8
29 - 36	51 - 64	5.1 - 6.4	36 - 45	7
23 - 28	40 - 50	4.0 - 5.0	28 - 35	6
19 - 22	33 - 39	3.3 - 3.9	23 - 27	5 1)
15 - 18	26 - 32	2.6 - 3.2	18 - 22	4
11 - 14	19 - 25	1.9 - 2.5	13 - 17	3
4 - 10	7 - 18	0.7 - 1.8	5 - 12	2
<4	<7	<0.7	< 5	1 2)

1) Réglages d'usine.

2) N'utilisez pas de sel à ce niveau.

Quel que soit le type de détergent utilisé, réglez le niveau de dureté de l'eau approprié afin d'activer le voyant de remplissage du sel régénérant.



Les pastilles tout-en-1 contenant du sel régénérant ne sont pas assez efficaces pour adoucir l'eau dure.

6.2 Le niveau du liquide de rinçage

Le liquide de rinçage permet à la vaisselle de sécher sans traces ni taches. Il est libéré automatiquement au cours de la phase de rinçage chaud. Il est possible de définir la quantité de liquide de rinçage libérée.

Lorsque le réservoir du liquide de rinçage est vide, l'indicateur du liquide de rinçage apparaît pour vous indiquer qu'il doit être rempli. Si les résultats de séchage sont satisfaisants en n'utilisant que des pastilles tout en 1, il est possible de désactiver la notification et le réservoir de liquide de rinçage. Cependant, pour de meilleures performances de séchage, utilisez toujours du liquide de rinçage et veillez à maintenir la notification activée.

Pour désactiver le distributeur de liquide de rinçage et son voyant, réglez le niveau de liquide de rinçage sur 0A.

6.3 Tonalité de fin

Vous pouvez activer le signal sonore déclenché lorsque le programme est terminé.



Des signaux sonores retentissent lorsqu'une anomalie de fonctionnement s'est produite. Il est impossible de désactiver ces signaux sonores.

6.4 AirDry

AirDry améliore les résultats de séchage. Durant la phase de séchage, la porte s'ouvre automatiquement et reste entrouverte.

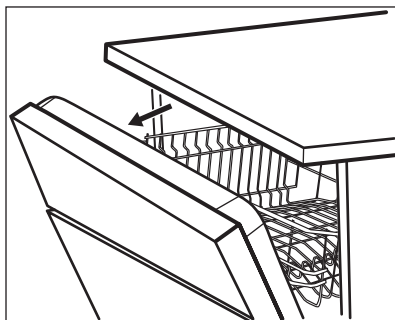

L'option AirDry est automatiquement activée avec tous les programmes.



ATTENTION!

Ne tentez pas de refermer la porte de l'appareil dans les 2 minutes suivant son ouverture automatique. Vous risqueriez d'endommager l'appareil.



ATTENTION!

Si un enfant a accès à l'appareil, nous vous conseillons de désactiver l'option AirDry. L'ouverture automatique de la porte peut entraîner un risque.



Lorsque l'option AirDry ouvre la porte, le faisceau Beam-on-Floor peut ne pas être complètement visible. Pour vérifier si le programme est terminé, consultez le bandeau de commande.

6.5 Tonalités des touches

Les touches du bandeau de commande émettent un clic lorsque vous appuyez dessus. Vous pouvez désactiver ce son.

6.6 Sélection du dernier programme

Vous pouvez activer ou désactiver la sélection automatique du dernier programme et des dernières options utilisés.

Le dernier programme effectué avant d'éteindre l'appareil est enregistré. Il est

alors automatiquement sélectionné lorsque vous rallumez l'appareil.

Lorsque la sélection du dernier programme est désactivée, le programme par défaut est ECO.

6.7 Mode Programmation

Comment naviguer dans le mode Programmation

Vous pouvez naviguer dans le mode Programmation en utilisant la barre de sélection MY TIME.

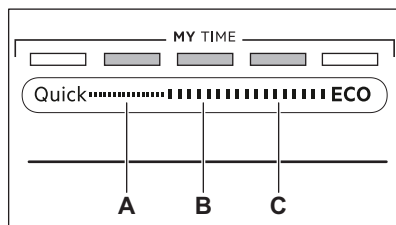

A. Touche **Précédent**

B. Touche **OK**

C. Touche **Suivant**

Utilisez **Précédent** et **Suivant** pour naviguer entre les réglages de base et changer leur valeur.

Utilisez **OK** pour entrer dans le réglage sélectionné et confirmer le changement de valeur.

Comment entrer en mode Programmation

Vous pouvez entrer en mode Programmation avant de lancer un programme. Vous ne pouvez pas entrer en mode Programmation lorsque le programme est en cours.

Pour entrer en mode Programmation, maintenez simultanément les touches

Quick et **ECO** enfoncées pendant environ 3 secondes.

Les voyants correspondant aux touches **Précédent**, **OK** et **Suivant** sont allumés.

Comment modifier le réglage

Assurez-vous que l'appareil est en mode Programmation.

- Utilisez les touches **Précédent** ou **Suivant** pour sélectionner la barre ECOMETER correspondant au réglage souhaité.
 - La barre ECOMETER correspondant au réglage souhaité clignote.
 - L'affichage indique le réglage actuel.
- Appuyez sur **OK** pour modifier le réglage.
 - La barre ECOMETER correspondant au réglage souhaité reste allumée. Les autres barres sont éteintes.
 - La valeur actuelle clignote.
- Appuyez sur **Précédent** ou **Suivant** pour changer la valeur.
- Appuyez sur la touche **OK** pour confirmer le réglage.
 - Le nouveau réglage est mémorisé.
 - L'appareil revient à la liste des réglages de base.
- Maintenez simultanément les touches **Quick** et **ECO** enfoncées pendant environ 3 secondes pour quitter le mode Programmation.

L'appareil revient au mode de sélection de programme.
Ces réglages seront sauvegardés jusqu'à ce que vous les changiez à nouveau.

7. AVANT LA PREMIÈRE UTILISATION

- Assurez-vous que le réglage actuel de l'adoucisseur d'eau est compatible avec la dureté de l'arrivée d'eau. Si ce n'est pas le cas, réglez le niveau de l'adoucisseur d'eau.**
- Remplissez le réservoir de sel régénérant.
- Remplissez le distributeur de liquide de rinçage.
- Ouvrez le robinet d'eau.
- Démarrez le programme Quick pour éliminer tout résidu de fabrication.

N'utilisez pas de produit de lavage et laissez les paniers vides.

Lorsque vous démarrez un programme, l'appareil peut prendre 5 minutes pour recharger la résine dans l'adoucisseur d'eau. La phase de lavage ne démarre qu'une fois cette procédure achevée. La procédure sera répétée régulièrement.

7.1 Réservoir de sel régénérant



ATTENTION!

Utilisez uniquement du gros sel spécialement conçu pour les lave-vaisselle. Le sel fin augmente le risque de corrosion.

Le sel permet de recharger la résine dans l'adoucisseur d'eau et de garantir de bons résultats de lavage au quotidien.

Comment remplir le réservoir de sel régénérant

- Tournez le couvercle du réservoir de sel régénérant vers la gauche et retirez-le.
- Mettez 1 litre d'eau dans le réservoir de sel régénérant (uniquement la première fois).
- Remplissez le réservoir avec du sel régénérant (jusqu'à ce qu'il soit rempli).

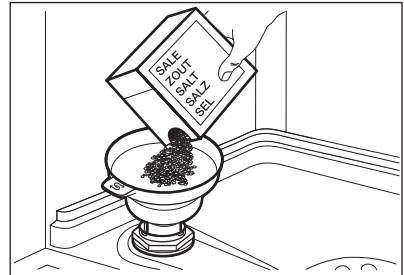

- Secouez doucement l'entonnoir par la poignée pour faire tomber les derniers grains qu'il contient.
- Enlevez le sel qui se trouve autour de l'ouverture du réservoir de sel régénérant.

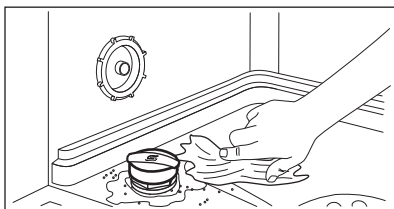

6. Tournez le couvercle du réservoir de sel régénérant vers la droite pour le refermer.



ATTENTION!

De l'eau et du sel peuvent sortir du réservoir de sel régénérant lorsque vous le remplissez. Afin d'éviter la corrosion, lancez immédiatement le programme le plus court après avoir rempli le réservoir de sel régénérant. Ne placez pas de vaisselle dans les paniers.



ATTENTION!

Utilisez uniquement du liquide de rinçage spécialement conçu pour les lave-vaisselle.

1. Ouvrez le couvercle (C).
2. Remplissez le distributeur (B) jusqu'à ce que le liquide de rinçage atteigne le repère « MAX ».
3. Si le liquide de rinçage déborde, épongez-le avec un chiffon absorbant pour éviter tout excès de mousse.
4. Fermez le couvercle. Assurez-vous que le couvercle se verrouille correctement.



Remplissez le distributeur de liquide de rinçage lorsque le voyant (A) s'allume.

7.2 Comment remplir le distributeur de liquide de rinçage

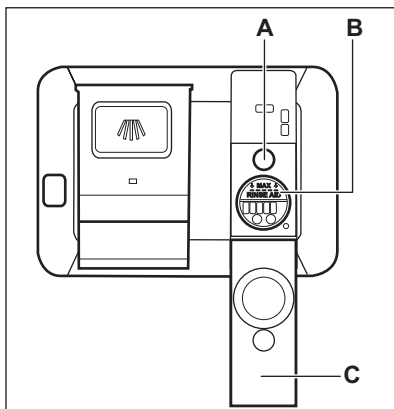

8. UTILISATION QUOTIDIENNE

1. Ouvrez le robinet d'eau.
2. Maintenez la touche ① enfoncée jusqu'à ce que l'appareil s'allume.
3. Remplissez le réservoir de sel régénérant s'il est vide.
4. Remplissez le distributeur de liquide de rinçage s'il est vide.
5. Chargez les paniers.
6. Ajoutez du produit de lavage.
7. Sélectionnez et démarrez un programme.

- Une fois le programme terminé, fermez le robinet d'eau.

8.1 Utilisation du produit de lavage

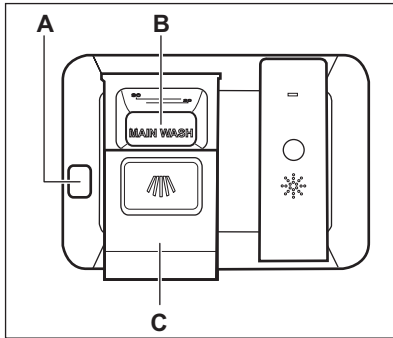

ATTENTION!

Utilisez uniquement un produit de lavage spécial pour lave-vaisselle.

- Appuyez sur la touche de déverrouillage (A) pour ouvrir le couvercle (C).
- Versez le produit de lavage sous forme de poudre ou tablette dans le compartiment approprié (B).
- Si le programme comporte une phase de pré-lavage, versez une petite quantité de produit de lavage à l'intérieur de la porte de l'appareil.
- Fermez le couvercle. Assurez-vous que le couvercle se verrouille correctement.

8.2 Comment sélectionner et démarrer un programme en utilisant la barre de sélection MY TIME.

- Faites glisser votre doigt le long de la barre de sélection MY TIME pour choisir un programme adapté.
 - Le voyant correspondant au programme sélectionné est allumé.
 - L'ECOMETER indique la consommation d'énergie et d'eau.
 - L'affichage indique la durée du programme.

- Activez les EXTRAS compatibles si vous le souhaitez.
- Fermez la porte de l'appareil pour démarrer le programme.

8.3 Comment activer l'option EXTRAS

- Sélectionnez un programme en utilisant la barre de sélection MY TIME.
- Appuyez sur la touche correspondant à l'option que vous souhaitez activer.
 - Le voyant correspondant à la touche est allumé.
 - L'affichage indique la durée du programme réactualisée.
 - L'ECOMETER indique la consommation d'énergie et d'eau mis à jour.



Par défaut, les options souhaitées doivent être activées à chaque fois, avant de lancer un programme. Si le dernier programme sélectionné est activé, les options sauvegardées sont automatiquement activées avec le programme.



Vous ne pouvez pas activer ni désactiver ces options pendant le déroulement d'un programme.



Toutes les options ne sont pas compatibles les uns avec les autres.



Activer des options augmente souvent la consommation d'eau et d'énergie, ainsi que sur la durée du programme.

8.4 Comment lancer le programme AUTO Sense

- Appuyez sur **AUTO Sense**.
 - Le voyant correspondant à la touche est allumé.
 - L'affichage indique la durée maximale du programme.

 MY TIME et EXTRAS ne sont pas compatibles avec ce programme.

2. Fermez la porte de l'appareil pour démarrer le programme.

L'appareil détecte le type de charge et choisit un cycle de lavage adapté. En cours de cycle, les capteurs s'enclenchent à plusieurs reprises, et la durée initiale du programme peut être diminuée.

8.5 Comment différer le départ d'un programme

1. Sélectionnez un programme.
2. Appuyez sur la touche  à plusieurs reprises jusqu'à ce que l'affichage indique le délai choisi pour le départ différé (de 1 à 24 heures).

Le voyant correspondant à la touche est allumé.

3. Fermez la porte de l'appareil pour démarrer le décompte.

Pendant un décompte, il n'est pas possible de changer le délai du départ différé et le choix du programme.

Lorsque le décompte est terminé, le programme démarre.

8.6 Comment annuler le départ différé au cours du décompte

Maintenez la touche  enfoncée pendant environ 3 secondes. L'appareil revient au mode de sélection de programme.

 Si vous annulez le départ différé, vous devez régler de nouveau le programme.

8.7 Pour annuler un programme en cours

Maintenez la touche  enfoncée pendant environ 3 secondes.

L'appareil revient au mode de sélection de programme.

 Assurez-vous que le distributeur de produit de lavage n'est pas vide avant de démarrer un nouveau programme de lavage.

8.8 Ouverture de la porte au cours du fonctionnement de l'appareil

Si vous ouvrez la porte lorsqu'un programme est en cours, l'appareil s'arrête. Cela peut avoir un impact sur la consommation d'énergie et la durée du programme. Lorsque vous refermez la porte, l'appareil reprend là où il a été interrompu.

 Durant la phase de séchage, si la porte est ouverte pendant plus de 30 secondes, le programme en cours s'arrête. Ceci ne se produit pas si la porte est ouverte par la fonction AirDry.

8.9 Fonction Auto Off

Cette fonction permet d'économiser de l'énergie en éteignant l'appareil lorsqu'il n'est pas en cours de fonctionnement.

La fonction est activée automatiquement :

- Lorsque le programme est terminé.
- Au bout de 5 minutes si le programme n'a pas démarré.

8.10 Fin du programme

Lorsque le programme est terminé, 0:00 s'affiche.

La fonction Auto Off éteint automatiquement l'appareil.

Toutes les touches sont inactives, à l'exception de la touche Marche/Arrêt.

9. CONSEILS

9.1 Raccordement

Suivez les conseils ci-dessous pour garantir des résultats de lavage et de séchage optimaux au quotidien, et pour vous aider à protéger l'environnement.

- Videz les plus gros résidus alimentaires des plats dans une poubelle.
- Ne rincez pas vos plats à la main au préalable. Si nécessaire, sélectionnez un programme avec une phase de pré-lavage.
- Utilisez toujours tout l'espace des paniers.
- Vérifiez que les plats ne se touchent pas dans les paniers ou ne se recouvrent pas les uns les autres. L'eau peut ainsi atteindre toute la vaisselle et la laver parfaitement.
- Vous pouvez utiliser du détergent, du liquide de rinçage et du sel régénérant séparément, ou des pastilles tout en 1. Suivez les instructions inscrites sur l'emballage.
- Sélectionnez un programme en fonction du type de vaisselle et du degré de salissure. Le programme ECO est le plus économe en termes d'utilisation d'eau et de consommation d'énergie.

9.2 Utilisation de sel régénérant, de liquide de rinçage et de produit de lavage

- Utilisez uniquement du sel régénérant, du liquide de rinçage et du produit de lavage conçus pour les lave-vaisselle. D'autres produits peuvent endommager l'appareil.
- Dans les régions où l'eau est dure ou très dure, nous recommandons l'utilisation séparée d'un détergent simple (poudre, gel, pastille, sans fonction supplémentaire), de liquide de rinçage et de sel régénérant pour des résultats de lavage et de séchage optimaux.
- Les tablettes de détergent ne se dissolvent pas complètement durant les programmes courts. Pour éviter

que des résidus de produit de lavage ne se déposent sur la vaisselle, nous recommandons d'utiliser des pastilles de détergent avec des programmes longs.

- N'utilisez que la quantité nécessaire de produit de lavage. Reportez-vous aux instructions figurant sur l'emballage du produit de lavage.

9.3 Que faire si vous ne voulez plus utiliser de pastilles tout en 1

Avant de commencer à utiliser le produit de lavage, le sel régénérant et le liquide de rinçage séparément, suivez les étapes suivantes :

1. Réglez l'adoucisseur d'eau sur le niveau maximal.
2. Assurez-vous que le réservoir de sel régénérant et le distributeur de liquide de rinçage sont pleins.
3. Lancez le programme Quick. N'ajoutez pas de produit de lavage et laissez les paniers vides.
4. Lorsque le programme de lavage est terminé, réglez l'adoucisseur d'eau en fonction de la dureté de l'eau dans votre région.
5. Ajustez la quantité de liquide de rinçage libérée.

9.4 Avant le démarrage d'un programme

Avant de lancer le programme sélectionné, assurez-vous que :

- Les filtres sont propres et correctement installés.
- Le bouchon du réservoir de sel régénérant est vissé.
- Les bras d'aspersion ne sont pas obstrués.
- Il y a assez de sel régénérant et de liquide de rinçage (sauf si vous utilisez des pastilles tout en 1).
- La vaisselle est bien positionnée dans les paniers.
- Le programme est adapté au type de vaisselle et au degré de salissure.

- Vous utilisez la bonne quantité de produit de lavage.

9.5 Chargement des paniers

- N'utilisez l'appareil que pour laver des articles adaptés au lave-vaisselle.
- Ne lavez pas au lave-vaisselle des articles en bois, en corne, en aluminium, en étain et en cuivre.
- Ne placez pas dans l'appareil des objets pouvant absorber l'eau (éponges, chiffons de nettoyage).
- Retirez les plus gros résidus alimentaires des plats.
- Faites tremper la vaisselle contenant des aliments brûlés avant de la placer dans l'appareil.
- Chargez les articles creux (tasses, verres et casseroles) en les retournant.
- Vérifiez que les verres ne se touchent pas pour éviter qu'ils ne se brisent.
- Placez les objets légers dans le panier supérieur. Veillez à ce que les articles ne puissent pas bouger.

- Placez les petits articles et les couverts dans le bac à couverts.
- Déplacez le panier supérieur vers le haut à l'aide des poignées pour pouvoir placer les grands récipients dans le panier inférieur.
- Assurez-vous que les bras d'aspersion tournent librement avant de lancer un programme.

9.6 Déchargement des paniers

1. Attendez que la vaisselle refroidisse avant de la retirer de l'appareil. La vaisselle encore chaude est sensible aux chocs.
2. Commencez par décharger le panier inférieur, puis le panier supérieur.



Une fois le programme terminé, il peut rester de l'eau sur les surfaces intérieures de l'appareil.

10. ENTRETIEN ET NETTOYAGE



AVERTISSEMENT!

Avant toute opération d'entretien autre que le programme Machine Care, éteignez l'appareil et débranchez la fiche de la prise secteur.



Les filtres sales et les bras d'aspersion obstrués ont un impact négatif sur les résultats de lavage. Contrôlez-les régulièrement et nettoyez-les si nécessaire.

10.1 Machine Care

Machine Care est un programme conçu pour laver l'intérieur de l'appareil, pour des résultats optimaux. Il élimine le tartre et l'accumulation de graisses.



Lorsque l'appareil détecte qu'il a besoin d'être nettoyé, le voyant  s'allume. Lancez le programme Machine Care pour laver l'intérieur de l'appareil.

Comment lancer le programme Machine Care



Avant de lancer le programme Machine Care, nettoyez les filtres et les bras d'aspersion.

1. Utilisez un produit de détartrage ou de nettoyage spécialement conçu pour les lave-vaisselle. Suivez les instructions inscrites sur l'emballage. Ne placez pas de vaisselle dans les paniers.
2. Maintenez simultanément les touches + et **AUTO** Sense enfoncées pendant environ 3 secondes.

Les indicateurs  et  clignotent. L'écran affiche la durée du programme.

3. Fermez la porte de l'appareil pour démarrer le programme. Lorsque le programme est terminé, l'indicateur  est éteint.

10.2 Nettoyage intérieur

- Nettoyez soigneusement l'appareil, y compris le joint en caoutchouc de la porte, avec un chiffon doux humide.
- N'utilisez pas de produits abrasifs, de tampons à récurer, d'outils tranchants, de produits chimiques agressifs, d'éponges métalliques, ni de solvants.
- Pour maintenir des performances optimales, utilisez un produit de nettoyage spécifiquement conçu pour les lave-vaisselle (au moins une fois tous les deux mois). Reportez-vous aux instructions figurant sur l'emballage de ces produits.
- Pour des résultats de lavage optimaux, lancez le programme Machine Care.

10.3 Nettoyage extérieur

- Nettoyez l'appareil avec un chiffon doux humide.
- Utilisez uniquement des produits de lavage neutres.
- N'utilisez pas de produits abrasifs, de tampons à récurer ni de solvants.

10.4 Nettoyage des filtres

Le système de filtres est composé de 3 parties.

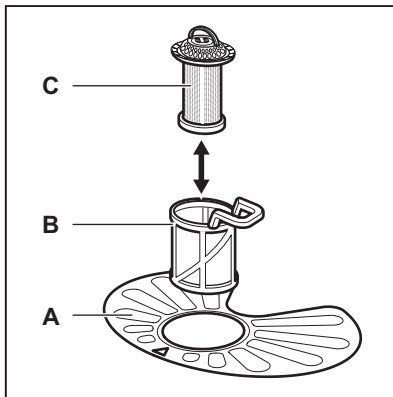

1. Tournez le filtre (B) vers la gauche et sortez-le.

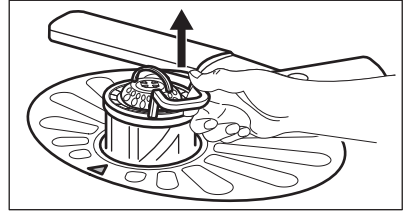
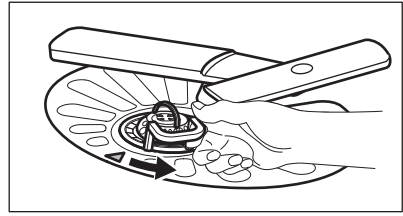

2. Retirez le filtre (C) du filtre (B).
3. Retirez le filtre plat (A).

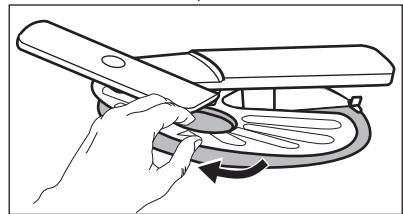

4. Lavez les filtres.

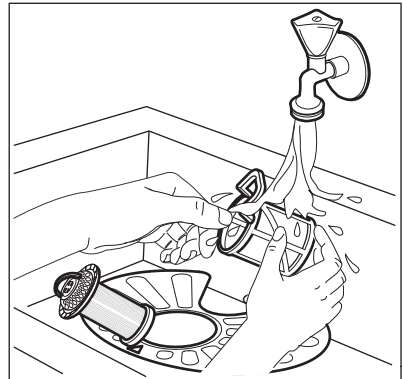

5. Assurez-vous qu'il ne reste aucun résidu alimentaire ni salissure à l'intérieur ou autour du bord du collecteur d'eau.
6. Réinstallez le filtre plat (A). Assurez-vous qu'il soit correctement positionné entre les 2 guides.

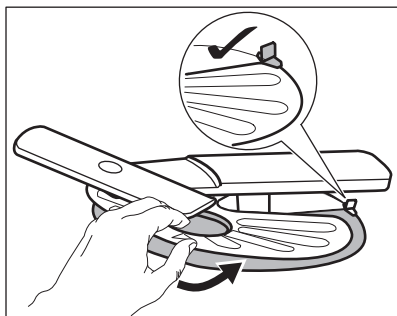

7. Remontez les filtres (B) et (C).
8. Remettez le filtre (B) dans le filtre plat (A). Tournez-le vers la droite jusqu'à la butée.

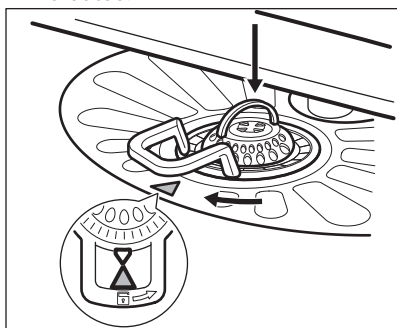

ATTENTION!

Une position incorrecte des filtres peut donner de mauvais résultats de lavage et endommager l'appareil.

10.5 Nettoyage du bras d'aspersion inférieur

Nous vous conseillons de nettoyer régulièrement le bras d'aspersion inférieur afin d'éviter que ses orifices ne se bouchent.

Si les orifices sont bouchés, les résultats de lavage peuvent ne pas être satisfaisants.

1. Pour retirer le bras d'aspersion inférieur, tirez-le vers le haut.

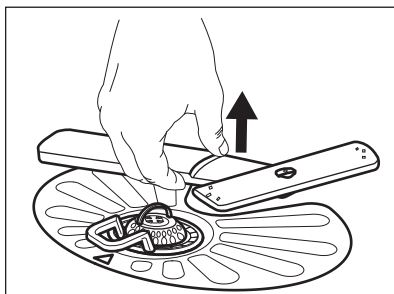

2. Nettoyez le bras d'aspersion à l'eau courante. Utilisez un outil pointu comme un cure-dent pour extraire toutes les particules de saleté incrustées dans les orifices.

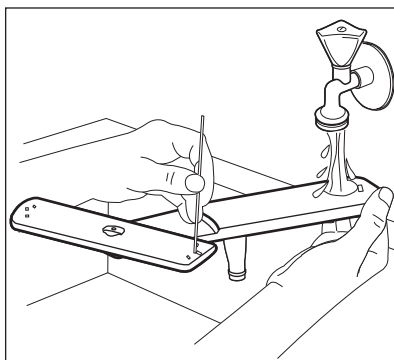

3. Pour réinstaller le bras d'aspersion, enfoncez-le vers le bas.

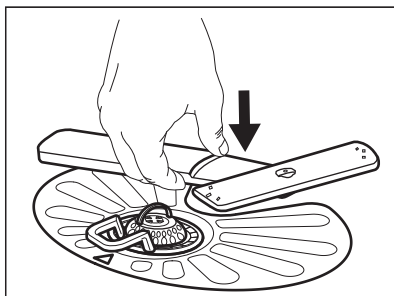

10.6 Nettoyage du bras d'aspersion supérieur

Nous vous conseillons de nettoyer régulièrement le bras d'aspersion supérieur afin d'éviter que ses orifices ne se bouchent.

Si les orifices sont bouchés, les résultats de lavage peuvent ne pas être satisfaisants.

1. Sortez entièrement le panier supérieur en le tirant vers l'extérieur.
2. Pour détacher le bras d'aspersion du panier, poussez le bras vers le haut tout en le tournant vers la droite.

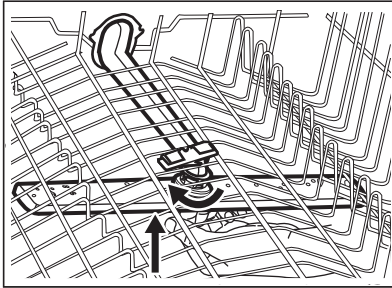

3. Nettoyez le bras d'aspersion à l'eau courante. Utilisez un outil pointu comme un cure-dent pour extraire toutes les particules de saleté incrustées dans les orifices.

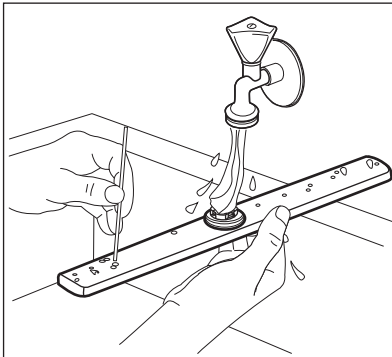

4. Pour réinstaller le bras d'aspersion, pousser le bras vers le haut tout en le tournant vers la gauche, jusqu'à ce qu'il se verrouille en place.

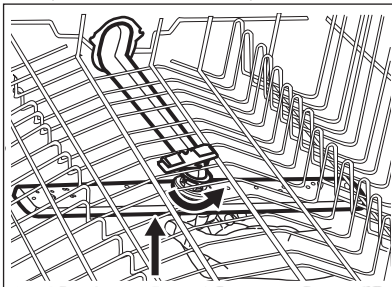

10.7 Nettoyage du bras d'aspersion de plafond

Nous vous conseillons de nettoyer régulièrement le bras d'aspersion de plafond afin d'éviter que ses orifices se bouchent. Si les orifices sont bouchés, les résultats de lavage peuvent ne pas être satisfaisants.

Le bras d'aspersion de plafond se trouve sur le plafond de l'appareil. Le bras d'aspersion (C) se trouve dans le tuyau d'alimentation (A) avec la fixation (B).

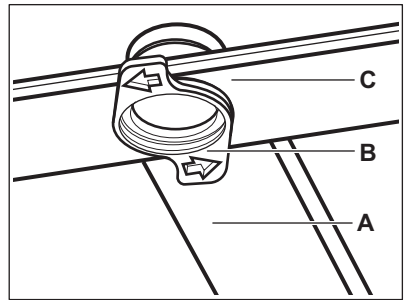

1. Retirez les butées des rails coulissants du bac à couverts et retirez le bac à couverts.

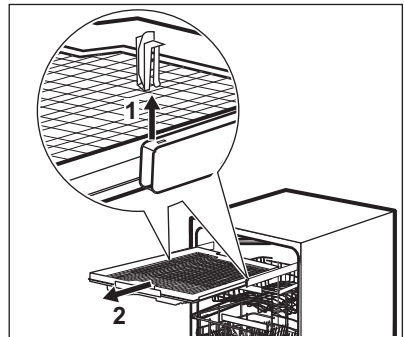

2. Déplacez le panier supérieur vers le niveau inférieur pour atteindre le bras d'aspersion plus facilement.
3. Pour détacher le bras d'aspersion (C) du tuyau d'alimentation (A), tournez la fixation (B) vers la gauche et tirez le bras d'aspersion vers le bas.
4. Nettoyez le bras d'aspersion à l'eau courante. Utilisez un outil pointu comme un cure-dent pour extraire toutes les particules de saleté incrustées dans les orifices. Faites

couler de l'eau dans les orifices pour éliminer les particules de saleté se trouvant à l'intérieur.

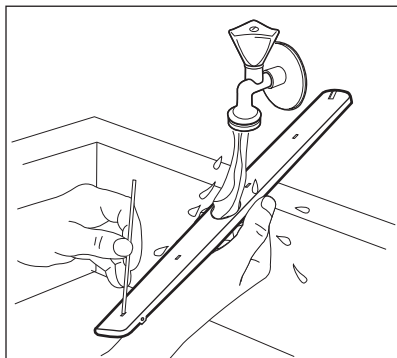

5. Pour réinstaller le bras d'aspersion (C), insérez la fixation (B) dans le bras d'aspersion et insérez-le dans le tuyau d'alimentation (A) en le tournant vers la droite. Assurez-vous que la fixation se verrouille correctement dans la bonne position.
6. Réinstallez le bac à couverts sur les rails coulissants et réinsérez les butées.

11. EN CAS D'ANOMALIE DE FONCTIONNEMENT



AVERTISSEMENT!

Une mauvaise réparation de l'appareil peut entraîner un danger pour la sécurité de l'utilisateur. Toute réparation ne doit être effectuée que par un technicien qualifié.

Reportez-vous au tableau ci-dessous pour obtenir plus d'informations sur les problèmes possibles.

Pour certaines anomalies, l'écran affiche un code d'alarme.

La plupart des problèmes peuvent être résolus sans avoir recours au service après-vente agréé.

Problème et code d'alarme	Cause et solution possibles
L'appareil ne s'allume pas.	<ul style="list-style-type: none"> • Assurez-vous que la fiche du câble d'alimentation est bien insérée dans la prise de courant. • Assurez-vous qu'aucun fusible n'est grillé dans la boîte à fusibles.
Le programme ne démarre pas.	<ul style="list-style-type: none"> • Vérifiez que la porte de l'appareil est fermée. • Si vous avez sélectionné un départ différé, annulez-le ou attendez la fin du décompte. • L'appareil recharge la résine à l'intérieur de l'adoucisseur d'eau. La durée de cette procédure est d'environ 5 minutes.

Problème et code d'alarme	Cause et solution possibles
<p>L'appareil ne se remplit pas d'eau.</p> <p>L'affichage indique <i>i10</i> ou <i>i11</i>.</p>	<ul style="list-style-type: none"> • Assurez-vous que le robinet d'eau est ouvert. • Assurez-vous que la pression de l'arrivée d'eau n'est pas trop basse. Pour obtenir cette information, contactez votre compagnie des eaux. • Assurez-vous que le robinet d'eau n'est pas obstrué. • Assurez-vous que le filtre du tuyau d'arrivée d'eau n'est pas obstrué. • Assurez-vous que le tuyau d'arrivée d'eau n'est pas tordu ni plié.
<p>L'appareil ne vidange pas l'eau.</p> <p>L'affichage indique <i>i20</i>.</p>	<ul style="list-style-type: none"> • Assurez-vous que le siphon de l'évier n'est pas obstrué. • Assurez-vous que le filtre du tuyau de vidange de l'eau n'est pas obstrué. • Assurez-vous que le système du filtre intérieur n'est pas obstrué. • Assurez-vous que le tuyau de vidange n'est pas tordu ni plié.
<p>Le système de sécurité anti-débordement s'est déclenché.</p> <p>L'affichage indique <i>i30</i>.</p>	<ul style="list-style-type: none"> • Fermez le robinet d'eau et contactez le service après-vente agréé.
<p>L'appareil s'arrête et redémarre plusieurs fois en cours de fonctionnement.</p>	<ul style="list-style-type: none"> • C'est normal. Cela vous garantit des résultats de lavage optimaux et des économies d'énergie.
<p>Le programme dure trop longtemps.</p>	<ul style="list-style-type: none"> • Si vous avez sélectionné l'option de départ différé, annulez-le ou attendez la fin du décompte. • Activer certaines options peut rallonger la durée du programme.
<p>Le temps restant sur l'affichage augmente et passe presque instantanément à la fin du programme.</p>	<ul style="list-style-type: none"> • Ceci est normal. L'appareil fonctionne correctement.
<p>Petite fuite au niveau de la porte de l'appareil.</p>	<ul style="list-style-type: none"> • L'appareil n'est pas de niveau. Desserrez ou serrez les pieds réglables (si disponibles). • La porte de l'appareil n'est pas centrée avec la cuve. Réglez le pied arrière (si disponible).
<p>La porte de l'appareil est difficile à fermer.</p>	<ul style="list-style-type: none"> • L'appareil n'est pas de niveau. Desserrez ou serrez les pieds réglables (si disponibles). • De la vaisselle dépasse des paniers.
<p>Bruit de cliquetis ou de battement à l'intérieur de l'appareil.</p>	<ul style="list-style-type: none"> • La vaisselle n'est pas correctement rangée dans les paniers. Reportez-vous au manuel de chargement du panier. • Assurez-vous que les bras d'aspersion peuvent tourner librement.

Problème et code d'alarme	Cause et solution possibles
L'appareil déclenche le disjoncteur.	<ul style="list-style-type: none"> L'ampérage n'est pas suffisant pour alimenter tous les appareils en cours de fonctionnement simultanément. Vérifiez l'ampérage de la prise et la capacité du mètre, ou éteignez l'un des appareils qui sont en cours de fonctionnement. Défaut électrique interne de l'appareil. Faites appel à un service après-vente agréé.

Après avoir vérifié l'appareil, éteignez puis rallumez-le. Si le problème persiste, contactez le service après-vente agréé.

Pour les codes d'alarme ne figurant pas dans le tableau, contactez le service après-vente agréé.

11.1 La référence du produit (PNC)

Si vous contactez un service après-vente agréé, vous devrez fournir la référence de produit, ou PNC, de votre appareil.

Vous trouverez le PNC sur la plaque signalétique située sur la porte de

l'appareil. Vous pouvez également trouver le PNC sur le bandeau de commande.

Avant de consulter le PNC, assurez-vous que l'appareil est en mode Programmation.

1. Maintenez simultanément les touches  et **AUTO** _{Sense} enfoncées pendant environ 3 secondes.

Le PNC de votre appareil s'affiche.

2. Pour quitter la présentation du PNC, appuyez simultanément sur  et **AUTO** _{Sense} pendant environ 3 secondes.

L'appareil revient au mode de sélection de programme.

11.2 Les résultats de lavage et de séchage ne sont pas satisfaisants

Problème	Cause et solution possibles
Résultats de lavage insatisfaisants.	<ul style="list-style-type: none"> Reportez-vous aux chapitres « Utilisation quotidienne », « Conseils » et au manuel de chargement du panier. Utilisez un programme de lavage plus intense. Activez l'option ExtraPower pour améliorer les résultats de lavage du programme sélectionné. Nettoyez les jets des bras d'aspersion et le filtre. Reportez-vous au chapitre « Entretien et nettoyage ».

Problème	Cause et solution possibles
Résultats de séchage insatisfaisants.	<ul style="list-style-type: none"> • La vaisselle est restée trop longtemps à l'intérieur de l'appareil, porte fermée. Activez l'option AirDry pour définir l'ouverture automatique de la porte et améliorer les performances de séchage. • Il n'y a pas de liquide de rinçage ou le dosage du liquide de rinçage n'est pas suffisant. Remplissez le distributeur de liquide de rinçage ou réglez le niveau de liquide de rinçage sur un niveau plus élevé. • Il se peut que la qualité du liquide de rinçage soit en cause. • Nous vous recommandons de toujours utiliser du liquide de rinçage, même si vous utilisez déjà des pastilles tout en 1. • Les articles en plastiques peuvent avoir besoin d'être essuyés. • Le programme ne possède pas de phase de séchage. Reportez-vous au chapitre « Présentation des programmes ».
Il y a des traînées blanchâtres ou pellicules bleuâtres sur les verres et la vaisselle.	<ul style="list-style-type: none"> • La quantité de liquide de rinçage libérée est trop importante. Placez le sélecteur de dosage du liquide de rinçage sur un niveau plus faible. • La quantité de produit de lavage est excessive.
Il y a des taches et traces de gouttes d'eau séchées sur les verres et la vaisselle.	<ul style="list-style-type: none"> • La quantité de liquide de rinçage libérée n'est pas suffisante. Placez le sélecteur de dosage du liquide de rinçage sur un niveau plus élevé. • Il se peut que la qualité du liquide de rinçage soit en cause.
L'intérieur de l'appareil est humide.	<ul style="list-style-type: none"> • Ceci n'est pas un défaut de l'appareil. De l'air humide se condense sur les parois de l'appareil.
Mousse inhabituelle en cours de lavage.	<ul style="list-style-type: none"> • Utilisez uniquement des produits de lavage spécialement conçus pour les lave-vaisselle. • Il y a une fuite dans le distributeur de liquide de rinçage. Faites appel à un service après-vente agréé.
Traces de rouille sur les couverts.	<ul style="list-style-type: none"> • Il y a trop de sel régénérant dans l'eau utilisée pour le lavage. Reportez-vous au chapitre « Adoucisseur d'eau ». • Les couverts en argent et en acier inoxydable ont été placés ensemble. Évitez de placer les couverts en argent et en acier inoxydable les uns à côté des autres.

Problème	Cause et solution possibles
Il y a des résidus de détergent dans le distributeur de produit de lavage à la fin du programme	<ul style="list-style-type: none"> • La pastille de détergent est restée coincée dans le distributeur de produit de lavage, qui n'a donc pas été entièrement éliminée par l'eau. • L'eau ne peut pas éliminer le détergent du distributeur de produit de lavage. Assurez-vous que les bras d'aspersion ne sont pas bloqués ou obstrués. • Assurez-vous que la vaisselle dans les paniers ne bloque pas l'ouverture du couvercle du distributeur de liquide de rinçage.
Odeurs à l'intérieur de l'appareil.	<ul style="list-style-type: none"> • Reportez-vous au chapitre « Nettoyage intérieur ». • Lancez le programme Machine Care avec un agent détartrant ou un produit de nettoyage conçu pour les lave-vaisselle.
Dépôts calcaires sur la vaisselle, dans la cuve et à l'intérieur de la porte.	<ul style="list-style-type: none"> • Le niveau de sel régénérant est bas, vérifiez le voyant de remplissage. • Le bouchon du réservoir de sel régénérant est dévissé. • L'eau de votre arrivée est dure. Reportez-vous au chapitre « Adoucisseur d'eau ». • Utilisez du sel régénérant et sélectionnez la régénération de l'eau même si vous utilisez des pastilles tout-en-un. Reportez-vous au chapitre « Adoucisseur d'eau ». • Lancez le programme Machine Care avec un détartrant conçu pour les lave-vaisselle. • Si des dépôts de calcaire persistent, nettoyez l'appareil avec un nettoyant spécial pour le détartrage de l'appareil. • Testez différents produits de lavage. • Contactez le fabricant du produit de lavage.
Vaisselle ternie, décolorée ou ébréchée.	<ul style="list-style-type: none"> • Assurez-vous de ne placer dans l'appareil que des articles adaptés au lave-vaisselle. • Chargez et déchargez le panier avec précautions. Reportez-vous au manuel de chargement du panier. • Placez les objets délicats dans le panier supérieur. • Activez l'option GlassCare pour garantir un soin spécial aux verres et à la vaisselle délicate.



Reportez-vous aux chapitres « **Avant la première utilisation** », « **Utilisation quotidienne** » ou « **Conseils** » pour connaître les autres causes probables.

12. FICHE PRODUIT

Marque	AEG
Modèle	FSE52707P 911434592
Capacité nominale (nombre de couverts standard)	15
Classe d'efficacité énergétique	A++
Consommation d'énergie en kWh par an, basée sur 280 cycles de lavage standard utilisant de l'eau froide et les modes de basse consommation énergétique. La consommation énergétique réelle dépendra de l'utilisation de l'appareil.	270
Consommation d'énergie du cycle de lavage standard (kWh)	0.95
Consommation d'électricité en mode arrêt (W)	0.50
Consommation d'électricité en mode laissé sur marche (W)	5.0
Consommation d'eau en litres par an, basée sur 280 cycles de lavage standard. La consommation d'eau réelle dépendra de l'utilisation de l'appareil.	3080
Classe d'efficacité de séchage sur une échelle de G (appareils les moins efficaces) à A (appareils les plus efficaces)	A
Le « programme standard » est le cycle de lavage standard utilisé pour les informations de l'étiquette énergétique et de la fiche produit. Ce programme est idéal pour laver des couverts normalement sales. Il s'agit du programme le plus efficace en termes de consommation d'eau et d'énergie. Il est indiqué comme étant le programme « Éco ».	ECO
Durée du programme correspondant au cycle de lavage standard (min)	240
Durée du mode laissé sur marche (min)	1
Émissions acoustiques dans l'air (dB(A) re 1 pW)	46
Appareil intégrable O/N	Oui

13. CARACTERISTIQUES TECHNIQUES SUPPLÉMENTAIRES

Dimensions	Largeur / hauteur / profondeur (mm)	596 / 818 - 898 / 550
------------	-------------------------------------	-----------------------

Branchement électrique 1)	Tension (V)	220 - 240
	Fréquence (Hz)	50
Pression de l'arrivée d'eau	bar (minimum et maximum)	0.5 - 8
	MPa (minimum et maximum)	0.05 - 0.8
Arrivée d'eau	Eau froide ou eau chaude 2)	max. 60 °C

1) Reportez-vous à la plaque signalétique pour d'autres valeurs.

2) Si l'eau chaude est produite à partir de sources d'énergie respectueuses de l'environnement (par exemple panneaux solaires), utilisez une arrivée d'eau chaude afin de réduire la consommation d'énergie.

14. EN MATIÈRE DE PROTECTION DE L'ENVIRONNEMENT

Recyclez les matériaux portant le symbole . Déposez les emballages dans les conteneurs prévus à cet effet. Contribuez à la protection de l'environnement et à votre sécurité, recyclez vos produits électriques et

électroniques. Ne jetez pas les appareils portant le symbole  avec les ordures ménagères. Emmenez un tel produit dans votre centre local de recyclage ou contactez vos services municipaux.

www.aeg.com/shop



117862930-A-232019



AEG